

# Ca' Foscari

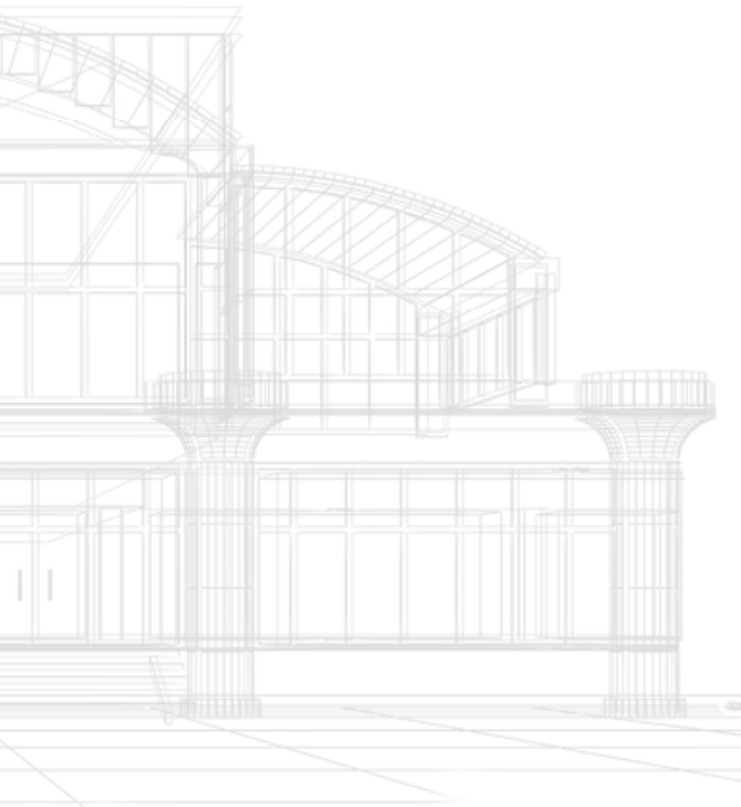

Civilization of Beauty

# Ca' Foscari



**Indoor 10 mm:** 20x120 8"x48" nat. ret. - 7,5x40,7 . 3"x16" Chevron - 7,5x45 . 3"x18" Listello

**Outdoor 10 mm R11:** 20x120 8"x48" nat. ret.

**Outdoor 20 mm R11:** 40x80 16"x31 1/2" nat. ret. / 40x120 16"x48" nat. ret.

**Naturale.** Natural. Naturel. Natur Natur. Natural. Натуральный.

**Naturale e rettificato.** Natural and rectified. Naturel et rectifié.

Natur Oberfläche und kalibriert. Natural y rectificado. Натуральный ректифицированный.

GRES PORCELLANATO IN MASSA  
FULL BODY PORCELAIN TILES  
GRES CERAME PLEINE MASSE  
VOLLMASSE-FEINSTEINZEUG  
PORCELÁNICO COMPACTO TODO MASA  
ОДНОТОННЫЙ КЕРАМОГРАНИТ

**Con la linea Ca' Foscari, dedicata al prestigio internazionale dell'omonima Università Veneziana, il grès porcellanato raggiunge nuovi traguardi sul terreno della ricerca stilistica e tecnica, facendo proprio il linguaggio ricco di fascino e poesia dei legni più pregiati. Il pensiero corre immediatamente a spazi storici come l'aula Baratto, che si affaccia direttamente sul Canal Grande, ispirazione senza tempo per una collezione raffinata e capace di dare risalto sia alle ambientazioni contemporanee sia agli spazi più classici. Cinque i colori scelti per interpretare un luogo unico, simbolo di eleganza e di contaminazione culturale.**

With the Ca' Foscari line (which pays homage to the international prestige of the homonymous Venetian university), porcelain stoneware has reached new heights in style and engineering, taking on all the beauty, charm, and poetry of the finest timbers. Immediately evoking ideas of historic spaces such as the Baratto lecture hall - which directly overlooks the Grand Canal, offering timeless inspiration this elegant collection works wonderfully in either contemporary settings or more classic spaces. Five colours chosen to reflect a unique place, which is both a symbol of elegance and crossover of cultures.

Avec la ligne Ca' Foscari, dédiée au prestige international de l'Université Vénitienne du même nom, le grès cérame atteint de nouveaux sommets en termes de recherche stylistique et technique, en adoptant le langage fascinant et poétique des bois les plus précieux. La pensée s'oriente immédiatement vers des espaces historiques comme la salle Baratto, qui donne directement sur le Grand Canal, une inspiration intemporelle pour une collection raffinée capable de mettre en valeur à la fois des décors contemporains et des espaces plus classiques. Cinq couleurs choisies pour interpréter un lieu unique, un symbole d'élégance et de contamination culturelle.

Mit Ca' Foscari, das dem Prestige der gleichnamigen Universität in Venedig gewidmet ist, erreicht das Feinsteinzeug neue Ziele im Bereich der stilistischen und technischen Entwicklung, indem es sich die an Reisen und Poesie reiche Sprache der edelsten Hölzer zu Eigen macht. Man denkt sofort an historische Räume, wie die Aula Baratto, die direkt auf den Canal Grande blickt, eine zeitlose Inspiration für eine raffinierte Kollektion, die in der Lage ist, sowohl die modernen als auch die mehr klassischen Räumlichkeiten hervorzuheben. Fünf ausgewählte Farben zur Interpretation eines einzigartigen Ortes, einem Symbol der Eleganz und der kulturellen Kontamination.

Con la línea Ca' Foscari, dedicada al prestigio internacional de la homónima universidad veneciana, el gres porcelánico alcanza nuevas metas en el terreno de la investigación estilística y técnica, haciendo propio el lenguaje rico de fascinación y poesía de las maderas más apreciadas. El pensamiento va inmediatamente a espacios históricos tales como el aula Baratto, cuya fachada se encuentra directamente en Canal Grande, inspiración atemporal para una colección refinada y capaz de enriquecer tanto las ambientaciones contemporáneas como los espacios más clásicos. Cinco son los colores elegidos para interpretar un lugar único, símbolo de elegancia y de enaltecimiento cultural.

Благодаря линейке Ca' Foscari, посвященной международному престижу одноименного венецианского университета, керамогранит выходит на новые рубежи в области стилистических и технических исследований, используя для этого богатый очарованием и поэзией язык самых ценных пород дерева. Сразу же вспоминаются такие старинные помещения, как аудитория Баратто, окна которой выходят непосредственно на Гранд-канал, являющийся не знающим времени источником вдохновения для этой изысканной коллекции, способной выгодно подчеркнуть как современные пространства, так и чисто классические. Для интерпретации этого уникального места, символизирующего собой элегантность и смешение культур, используются пять цветов.

# Soluzioni di continuità tra **indoor** e **outdoor**

SEAMLESS SOLUTIONS SPANNING INDOORS AND OUT  
SOLUTIONS DE CONTINUITÉ ENTRE L'INTÉRIEUR ET L'EXTÉRIEUR  
LÖSUNGEN OHNE UNTERBRECHUNG ZWISCHEN INNEN-UND AUSSENBEREICH  
SOLUCIONES DE CONTINUIDAD ENTRE INTERIORES Y EXTERIORES  
РЕШЕНИЯ ДЛЯ НЕПРЕРЫВНОСТИ ЭСТЕТИКИ ВНУТРЕННИХ И НАРУЖНЫХ ПРОСТРАНСТВ

**Ca' Foscari reinterpreta il calore del legno enfatizzandone la sua duttilità estetica in armonia tra gli ambienti interni ed esterni. Grazie alla superficie R11, disponibile nel formato 20x120, 40x80 e 40x120 in tutti i colori, è possibile vestire gli spazi outdoor creando uniformità con l'interno, alla ricerca di atmosfere decise dove domina il calore del legno.**

Ca' Foscari recreates the warmth of wood, accentuating its aesthetic versatility in harmonious connections between interiors and exteriors. Thanks to the R11 surface, available in the 20x120, 40x80 and 40x120 sizes in all colours, users can create outdoor spaces that flow seamlessly from indoors and bold, finished designs dominated by the warmth of wood.

Ca' Foscari réinterprète la chaleur du bois en en soulignant la flexibilité esthétique en harmonie avec les environnements intérieurs et extérieurs. Grâce à la surface R11, disponible dans les formats 20x120, 40x80 et 40x120 dans toutes les couleurs, il est possible d'habiller les espaces extérieurs en créant une uniformité avec l'intérieur, à la recherche d'atmosphères nettes où règne la chaleur du bois.

Ca' Foscari interpretiert die Wärme des Holzes neu und hebt seine ästhetische Vielseitigkeit in Harmonie zwischen den Innen- und Außenbereichen hervor. Durch die Oberfläche R11, die im Format 20x120, 40x80 und 40x120 in allen Farben erhältlich ist, können die Außenbereiche unter Schaffung einer unterbrechungsfreien Lösung zum Innenbereich auf der Suche nach entschiedenen Atmosphären, in denen die Wärme des Holzes dominiert, gestaltet werden.

Ca' Foscari reinterpreta la calidez de la madera, enfatizando su ductilidad estética en armonía entre ambientes internos y externos. Gracias a la superficie R11, disponible en formatos 20x120, 40x80 y 40x120 en todos los colores, es posible vestir los espacios exteriores aportando uniformidad con los interiores, en pos de atmósferas decididas, en las que predomina la calidez de la madera.

Ca' Foscari пересматривает тепло дерева, подчеркивая его эстетическую податливость, находящуюся в гармонии внутренних и наружных пространств. Благодаря шероховатости поверхности R11, предлагаемой в формате 20x120, 40x80 и 40x120 во всех цветах, можно оформлять наружные пространства, получая эстетическую непрерывность с внутренними, создавая решительную атмосферу, в которой преобладает тепло дерева.

**Indoor** / Tabacco 20x120 . 8"x48" Nat. Ret.  
**Outdoor** / Tabacco 20x120 . 8"x48" Nat. Ret. R11



# Ampia varietà di pose per ambienti **su misura**

AMPLE PATTERN POSSIBILITIES FOR BESPOKE SPACES  
GRANDE VARIÉTÉ DE POSES POUR DES ENVIRONNEMENTS SUR MESURE  
BREITE VIELFALT BEI DER VERLEGUNG FÜR RÄUME NACH MASS  
AMPLIA VARIEDAD DE COLOCACIONES PARA AMBIENTES A MEDIDA  
БОЛЬШОЕ РАЗНООБРАЗИЕ ВАРИАНТОВ УКЛАДКИ ДЛЯ СМОДЕЛИРОВАННЫХ НА ЗАКАЗ ПОМЕЩЕНИЙ

**Il formato scelto per gli interni di Ca' Foscari, 20x120, rende la sua applicazione ideale in ambienti classici e moderni, in cui vi sia la necessità di dare, con la trama del legno, armonia e calore senza rinunciare al carattere. Si aggiunge alla gamma lo "chevron", formato ispirato alle pavimentazioni rinascimentali francesi in legno, che apre ad ulteriori possibilità di posa per progetti di arredo versatili e raffinati.**

The 20x120 size chosen for interiors makes Ca' Foscari ideal in both classic and modern settings which need the harmony and warmth offered by the texture of the wood, without sacrificing on character. The latest addition to the range is the chevron, a tile size that can be used to create patterns inspired by French renaissance parquet floors, which opens up laying opportunities still further for versatile and stylish designs.

Le format choisi pour les intérieurs de Ca' Foscari, 20x120, permet une application idéale dans les environnements classiques et modernes, où il est nécessaire d'apporter, avec la trame du bois, harmonie et chaleur sans renoncer au caractère.

Le "chevron" s'ajoute à la gamme, un format inspiré des parquets Renaissance français, qui ouvre de nouvelles possibilités de pose pour des projets d'ameublement polyvalents et raffinés.

Das für die Innenbereiche von Ca' Foscari gewählte Format, 20x120, macht seine Anwendung in klassischen und modernen Räumen ideal, in denen die Notwendigkeit besteht, mit dem Muster des Holzes Harmonie und Wärme zu vermitteln ohne dabei auf Charakter zu verzichten. Zur angebotenen Palette kommt "Chevron" hinzu, ein von den Bodenbelägen aus Holz der französischen Renaissance inspiriertes Format, das weitere Möglichkeiten bei der Verlegung für vielseitige und raffinierte Einrichtungsentwürfe eröffnet.

El formato elegido para los interiores de Ca' Foscari, 20x120, hace que su aplicación sea ideal para ambientes clásicos y modernos, en los que, con la caracterización de la madera, se requiera obtener armonía y calidez, sin renunciar al carácter.

Se agrega a la gama el Chevron, formato inspirado en los pavimentos renacentistas franceses de madera, que abre a ulteriores posibilidades de colocación para proyectos de ornamentación versátiles y refinados.

Выбранный для отделки интерьеров Ca' Foscari формат 20x120 позволяет успешно использовать его как в классических, так и в современных интерьерах, в которых при помощи рисунка дерева необходимо создать гармонию и тепло, не отказываясь от индивидуальности характера. Линейку дополняет "шеvron" - формат, источником вдохновения для которого послужили возрожденческие французские деревянные полы, предлагающий дополнительные возможности укладки для реализации практичных и изысканных проектов отделки.

Tabacco Chevron 7,5x40,7 . 3"x16" Nat.  
Tabacco Listello 7,5x45 . 3"x18" Nat.



Indoor / Tabacco 20x120 . 8"x48" Nat. Ret.  
Outdoor / Tabacco 20x120 . 8"x48" Nat. Ret. R11



Tabacco 20x120 . 8"x48" Nat. Ret.



Tabacco 20x120 . 8"x48" Nat. Ret.



Tabacco Chevron 7,5x40,7 . 3"x16" Nat. - Tabacco Listello 7,5x45 . 3"x18" Nat.







Lino 20x120 . 8"x48" Nat. Ret.





Canapa 20x120 . 8"x48" Nat. Ret.



Canapa 20x120 . 8"x48" Nat. Ret.





Avana 20x120 . 8"x48" Nat. Ret.







# Ca' Foscari

**Gres porcellanato in massa.** Full body porcelain tiles. Grès cérame pleine masse.  
Vollmasse-Feinsteinzeug. Porcelánico compacto todo masa. Однотонный керамогранит.

- Naturale.** Natural. Naturel. Natur Natur. Natural. Натуральный.
- Naturale e rettificato.** Natural and rectified. Naturel et rectifié. Natur Oberfläche und kalibriert. Natural y rectificado. Натуральный ректифицированный.

SHADE SPECTRUM	<input type="checkbox"/> Low	<input checked="" type="checkbox"/> Moderate
	<input type="checkbox"/> High	<input type="checkbox"/> Random
ANSI A 137.1: 2012		OUTDOOR 20x120: 10 mm 40x120: 40x50: 20 mm
WET DYNAMIC COEFFICIENT OF FRICTION		<b>R11</b> A+B+C
DCOF $\geq$ 0,42		SCIVOLOSITÀ SLIPPERY GRADE

## Lino



## Avana



## Canapa



## Moro





# Ca' Foscari

**Gres porcellanato in massa.** Full body porcelain tiles. Grès cérame pleine masse. Vollmasse-Feinsteinzeug. Porcelánico compacto todo masa. Однотонный керамогранит.

- **Naturale.** Natural. Naturel. Natur Natur. Natural. Натуральный.
- **Naturale e rettificato.** Natural and rectified. Naturel et rectifié. Natur Oberfläche und kalibriert. Natural y rectificado. Натуральный ректифицированный.





SHADE SPECTRUM	Low <input type="checkbox"/>	Moderate <input checked="" type="checkbox"/>
	High <input type="checkbox"/>	Random <input type="checkbox"/>
ANSI A 137.1: 2012		
WET DYNAMIC COEFFICIENT OF FRICTION		
DCOF ≥ 0,42		
OUTDOOR 20x120: 10 mm 40x120, 40x80: 20 mm		
<b>R11</b> A+B+C		
SCIVOLOSITÀ SLIPPERY GRADE		

**INDOOR** Spessore. Thickness. Epaisseur. Stärke. **10 mm**  
**OUTDOOR** Spessore. Thickness. Epaisseur. Stärke. **10 mm R11 - 20 mm R11**

indoor	outdoor 10mm	outdoor 20mm	outdoor 20mm	Listello	Chevron
20x120 . 8"x48" Nat. Ret. □ <b>M093</b>	20x120 . 8"x48" Nat. Ret. □ R11 <b>M093</b>	40x120 . 16"x48" Nat. Ret. □ R11 <b>M131</b>	40x80 . 16"x31 1/2" Nat. Ret. □ R11 <b>M121</b>	7,5x45 . 3"x18" Nat. ■ <b>M085</b>	7,5x40,7 . 3"x16" Nat. ■ <b>M091</b>
094001 Lino 094005 Canapa 094009 Avana 094013 Tabacco 094017 Moro	094002 Lino 094006 Canapa 094010 Avana 094014 Tabacco 094018 Moro	094031 Lino 094032 Canapa 094033 Avana 094034 Tabacco 094035 Moro	094041 Lino 094042 Canapa 094043 Avana 094044 Tabacco 094045 Moro	094101 Lino 094102 Canapa 094103 Avana 094104 Tabacco	094105 Lino 094106 Canapa 094107 Avana 094108 Tabacco

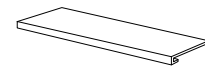
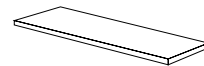
**Pezzi speciali.** Trims. Pièces spéciales. Formstücke. Piezas especiales. Специальные элементы.

			
<b>Battiscopa</b> 6,5x120 . 2 1/2"x48" Nat. Ret. □ <b>P029</b>	<b>** Gradino costa retta</b> 33x120x3,2h . 13"x48"x1 1/4"h Nat. Ret. □ <b>P207</b>	<b>** Gradino costa retta angolo dx</b> 33x120x3,2h . 13"x48"x1 1/4"h Nat. Ret. □ <b>P231</b>	<b>** Gradino costa retta angolo sx</b> 33x120x3,2h . 13"x48"x1 1/4"h Nat. Ret. □ <b>P231</b>
094090 Lino 094091 Canapa 094092 Avana 094093 Tabacco 094094 Moro	094060 Lino 094061 Canapa 094062 Avana 094063 Tabacco 094064 Moro	094070 Lino 094071 Canapa 094072 Avana 094073 Tabacco 094074 Moro	094080 Lino 094081 Canapa 094082 Avana 094083 Tabacco 094084 Moro

**Tra i fondi di spessore 10 e 20 mm non si garantisce l'abbinabilità.** - We cannot guarantee tonal matches between the same background tiles with different thickness (10 or 20 mm).  
 Les assortiments des tons ne sont pas garantis pour les fonds d'épaisseur de 10 et 20 mm. - Bei Bodenfliesen mit einer Stärke von 10 und 20 mm wird keine Einheitlichkeit der Farbtöne garantiert. Para los fondos de espesor 10 y 20 mm no se garantiza la combinabilidad de tonalidades. - Для фоновой плитки толщиной 10 и 20 мм не гарантирована цветовая сочетаемость.

**\*\* A disposizione solo su richiesta. Tempi di consegna: 30gg.** - Available upon request only. Delivery terms: 30 days. - Disponible seulement sur requête. Délais de livraison: 30 jours.  
 Verfügbar auf Anfrage. Lieferzeit: 30 Tage. - Disponible sólo bajo pedido. Plazo de entrega: 30 días. - Изготавливается только по специальной заявке. Срок поставки: 30 дней.  
**Per il gradino non si garantisce la stessa tonalità del fondo.** - We cannot guarantee that the shade of the stair tile will be the same as the background tile. Pour la marche, nous ne garantissons pas la même tonalité du fond. - Für die Stufe wird nicht der gleiche Farbton der Grundfliese garantiert. Para el peldaño no se garantiza el mismo tono del fondo. - Для ступени не гарантирована одинаковость тона с фоном.

**Imballaggi.** Packages. Emballages. Verpackungen. Emballages. Упаковка.

FORMATO Size	PZ. X SCAT. Pieces x box	MQ. X SCAT. Sq.m x box	KG X SCAT. Weight x box	SCAT. X PAL. Boxes x pal.	MQ. X PAL. Sq.m x pal.	KG X PAL. Weight x pal.	CM h PAL. cm h pal.
Europallet 80x120 cm							
20x120 □ Nat. Ret. / □ Nat. Ret. R11	4	0,96	21,10	48	46,08	1.033	70
40x120 □ Nat. Ret. 20 mm R11	2	0,96	43,01	24	23,04	1.052	75
40x80 □ Nat. Ret. 20 mm R11	2	0,64	28,70	48	30,72	1.398	95
Listello 7,5x45 □ Nat.	26	0,90	19,40	42	37,80	834	75
Chevron 7,5x40,7 □ Nat.	26	0,82	17,71	42	34,44	764	75
Battiscopa 6,5x120 . 2 1/2"x48" □ Nat. Ret.	6	-	11,40	-	-	-	-
Gradino costa retta 33x120x3,2h . 13"x48"x1 1/4"h □ Nat. Ret.	2	-	23,00	-	-	-	-
Gradino costa retta angolo dx/sx 33x120x3,2h . 13"x48"x1 1/4"h □ Nat. Ret.	1	-	12,00	-	-	-	-

# Ca' Foscari **Pezzi speciali** Trims. Pièces spéciales. Formstücke.

**Gres porcellanato in massa.** Full body porcelain tiles. Grès cérame pleine masse.  
Vollmasse-Feinsteinzeug. Porcelánico compacto todo masa. Однотонный керамогранит.

**Naturale e rettificato.** Natural and rectified. Naturel et rectifié. Natur Oberfläche und kalibriert. Natural y rectificado. Натуральный ректифицированный.

SHADE SPECTRUM	Low <input type="checkbox"/>	Moderate <input checked="" type="checkbox"/>	ANSI A 137.1: 2012	OUTDOOR	NAT. RET.
	High <input type="checkbox"/>	Random <input type="checkbox"/>	WET DYNAMIC COEFFICIENT OF FRICTION	<b>R11</b> A+B+C	<b>20</b> mm
				SCIVOLITÀ SLIPPERY GRADE	SPESSORE THICKNESS
			DCOF ≥ 0,42		

**OUTDOOR** Spessore. Thickness. Epaisseur. Stärke. **20 mm R11**

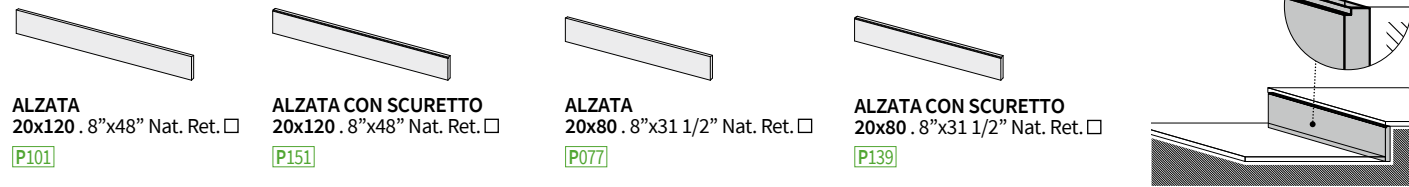

- ALZATA** [P101](#)  
20x120 . 8"x48" Nat. Ret.
- ALZATA CON SCURETTO** [P151](#)  
20x120 . 8"x48" Nat. Ret.
- ALZATA** [P077](#)  
20x80 . 8"x31 1/2" Nat. Ret.
- ALZATA CON SCURETTO** [P139](#)  
20x80 . 8"x31 1/2" Nat. Ret.

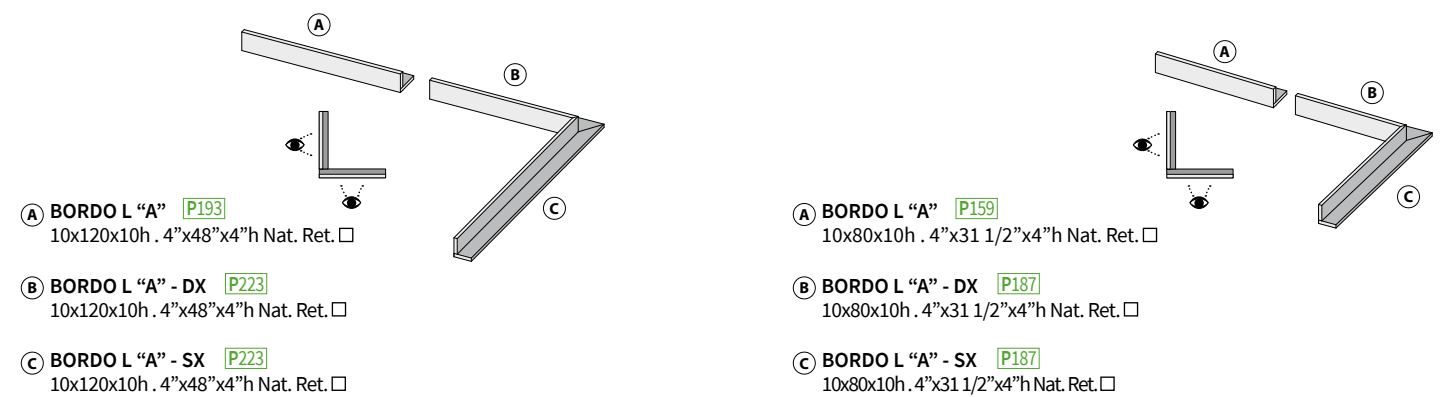
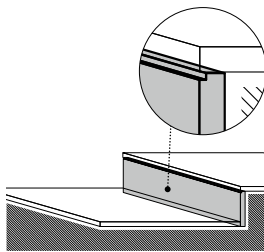

- A BORDO L "A"** [P193](#)  
10x120x10h . 4"x48"x4"h Nat. Ret.
- B BORDO L "A" - DX** [P223](#)  
10x120x10h . 4"x48"x4"h Nat. Ret.
- C BORDO L "A" - SX** [P223](#)  
10x120x10h . 4"x48"x4"h Nat. Ret.
- A BORDO L "A"** [P159](#)  
10x80x10h . 4"x31 1/2"x4"h Nat. Ret.
- B BORDO L "A" - DX** [P187](#)  
10x80x10h . 4"x31 1/2"x4"h Nat. Ret.
- C BORDO L "A" - SX** [P187](#)  
10x80x10h . 4"x31 1/2"x4"h Nat. Ret.

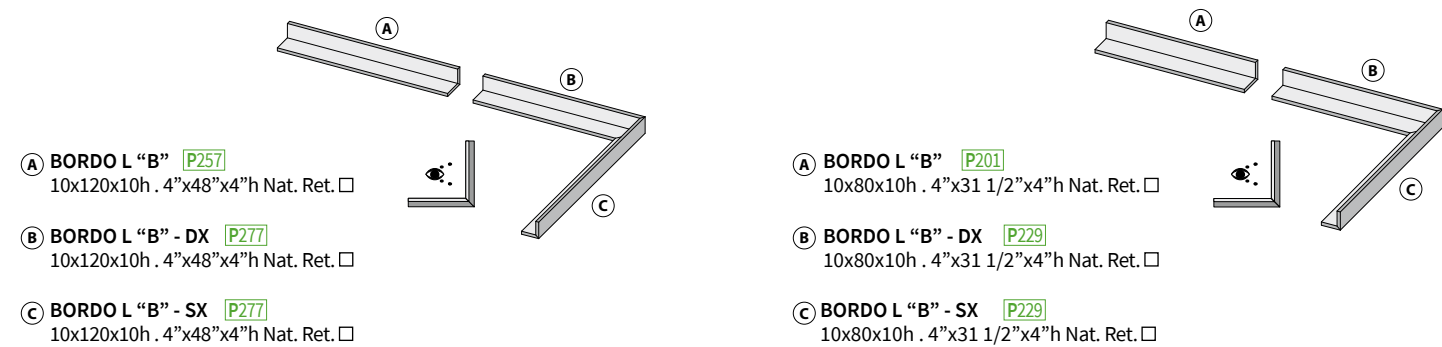

- A BORDO L "B"** [P257](#)  
10x120x10h . 4"x48"x4"h Nat. Ret.
- B BORDO L "B" - DX** [P277](#)  
10x120x10h . 4"x48"x4"h Nat. Ret.
- C BORDO L "B" - SX** [P277](#)  
10x120x10h . 4"x48"x4"h Nat. Ret.
- A BORDO L "B"** [P201](#)  
10x80x10h . 4"x31 1/2"x4"h Nat. Ret.
- B BORDO L "B" - DX** [P229](#)  
10x80x10h . 4"x31 1/2"x4"h Nat. Ret.
- C BORDO L "B" - SX** [P229](#)  
10x80x10h . 4"x31 1/2"x4"h Nat. Ret.

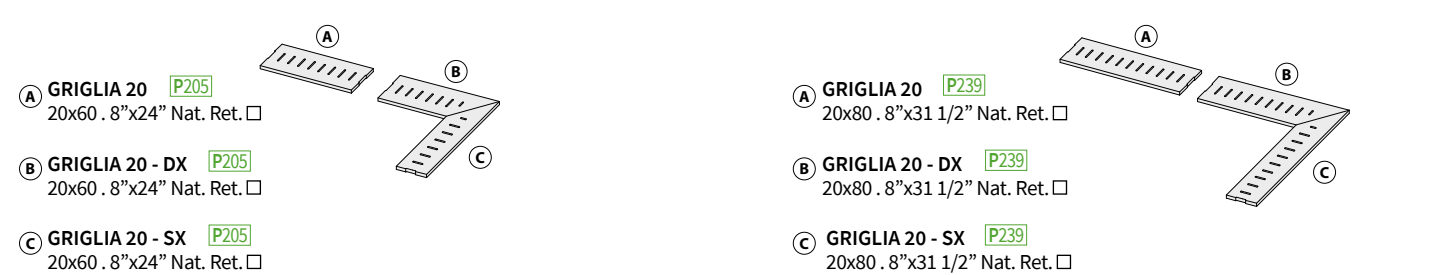

- A GRIGLIA 20** [P205](#)  
20x60 . 8"x24" Nat. Ret.
- B GRIGLIA 20 - DX** [P205](#)  
20x60 . 8"x24" Nat. Ret.
- C GRIGLIA 20 - SX** [P205](#)  
20x60 . 8"x24" Nat. Ret.
- A GRIGLIA 20** [P239](#)  
20x80 . 8"x31 1/2" Nat. Ret.
- B GRIGLIA 20 - DX** [P239](#)  
20x80 . 8"x31 1/2" Nat. Ret.
- C GRIGLIA 20 - SX** [P239](#)  
20x80 . 8"x31 1/2" Nat. Ret.

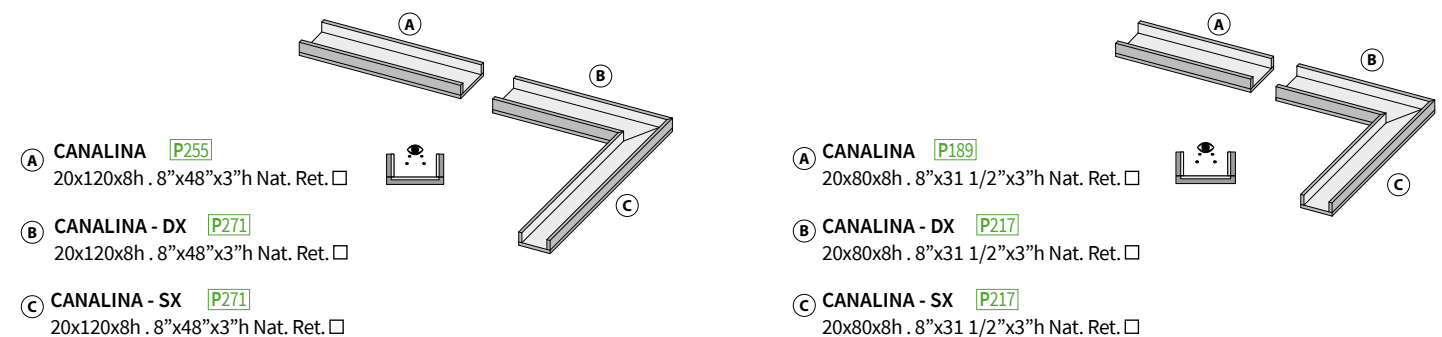

- A CANALINA** [P255](#)  
20x120x8h . 8"x48"x3"h Nat. Ret.
- B CANALINA - DX** [P271](#)  
20x120x8h . 8"x48"x3"h Nat. Ret.
- C CANALINA - SX** [P271](#)  
20x120x8h . 8"x48"x3"h Nat. Ret.
- A CANALINA** [P189](#)  
20x80x8h . 8"x31 1/2"x3"h Nat. Ret.
- B CANALINA - DX** [P217](#)  
20x80x8h . 8"x31 1/2"x3"h Nat. Ret.
- C CANALINA - SX** [P217](#)  
20x80x8h . 8"x31 1/2"x3"h Nat. Ret.

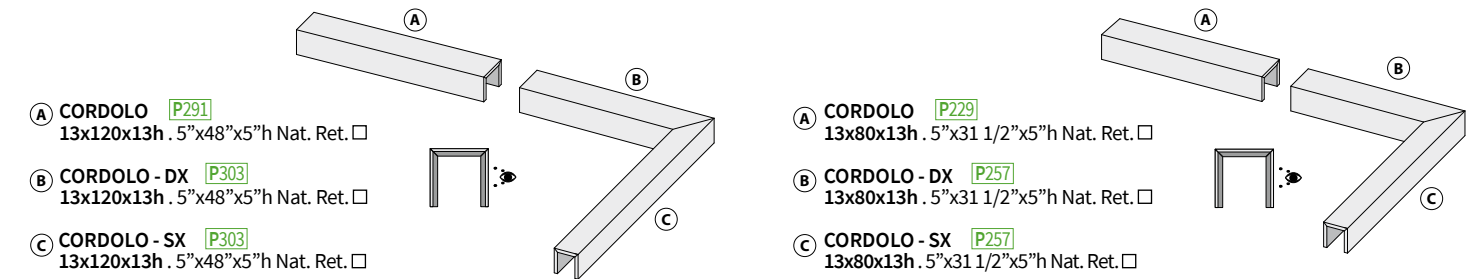

- A CORDOLO** [P291](#)  
13x120x13h . 5"x48"x5"h Nat. Ret.
- B CORDOLO - DX** [P303](#)  
13x120x13h . 5"x48"x5"h Nat. Ret.
- C CORDOLO - SX** [P303](#)  
13x120x13h . 5"x48"x5"h Nat. Ret.
- A CORDOLO** [P229](#)  
13x80x13h . 5"x31 1/2"x5"h Nat. Ret.
- B CORDOLO - DX** [P257](#)  
13x80x13h . 5"x31 1/2"x5"h Nat. Ret.
- C CORDOLO - SX** [P257](#)  
13x80x13h . 5"x31 1/2"x5"h Nat. Ret.

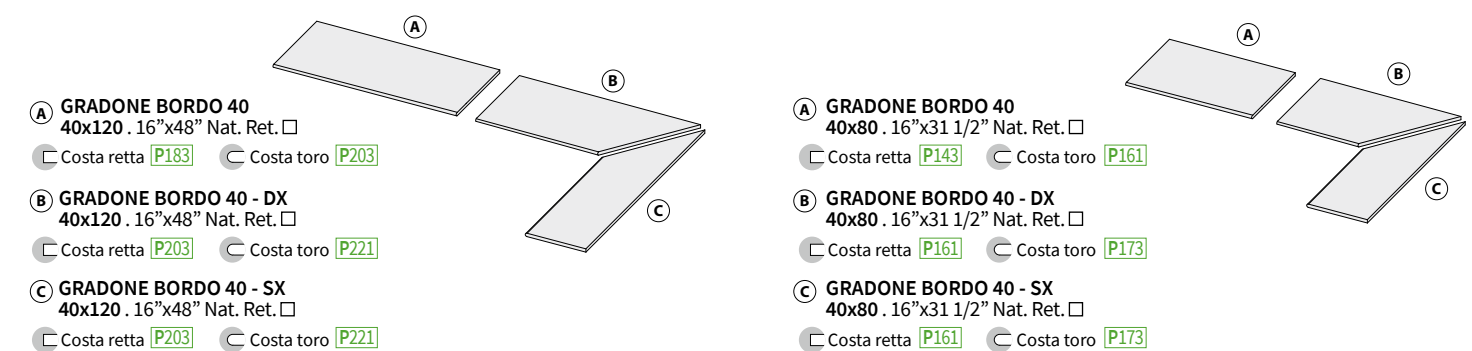

- A GRADONE BORDO 40** [P183](#)  
40x120 . 16"x48" Nat. Ret.
- Costa retta [P183](#)  Costa toro [P203](#)
- B GRADONE BORDO 40 - DX** [P203](#)  
40x120 . 16"x48" Nat. Ret.
- Costa retta [P203](#)  Costa toro [P221](#)
- C GRADONE BORDO 40 - SX** [P221](#)  
40x120 . 16"x48" Nat. Ret.
- Costa retta [P203](#)  Costa toro [P221](#)
- A GRADONE BORDO 40** [P143](#)  
40x80 . 16"x31 1/2" Nat. Ret.
- Costa retta [P143](#)  Costa toro [P161](#)
- B GRADONE BORDO 40 - DX** [P161](#)  
40x80 . 16"x31 1/2" Nat. Ret.
- Costa retta [P161](#)  Costa toro [P173](#)
- C GRADONE BORDO 40 - SX** [P173](#)  
40x80 . 16"x31 1/2" Nat. Ret.
- Costa retta [P161](#)  Costa toro [P173](#)

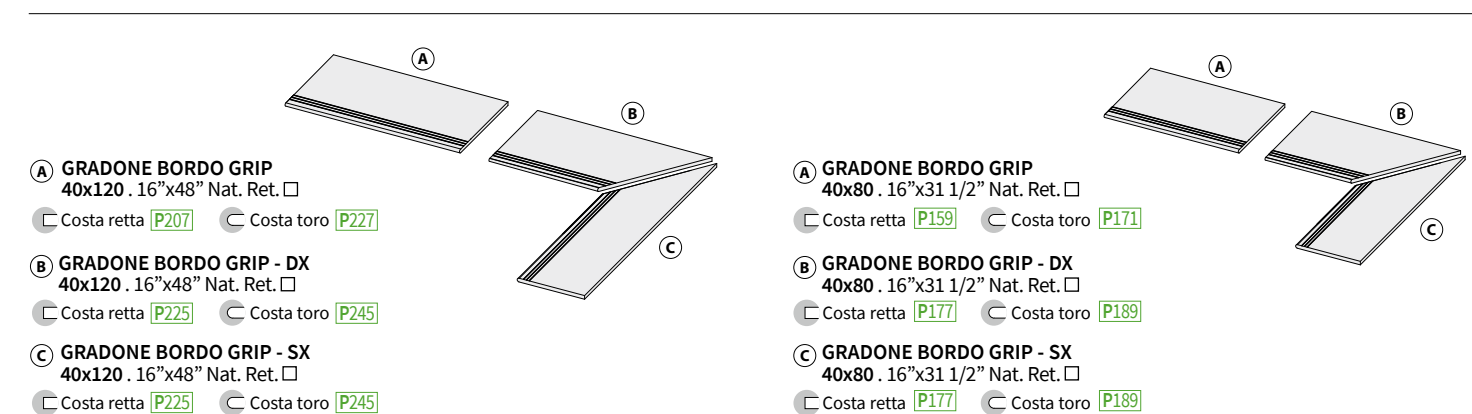

- A GRADONE BORDO GRIP** [P207](#)  
40x120 . 16"x48" Nat. Ret.
- Costa retta [P207](#)  Costa toro [P227](#)
- B GRADONE BORDO GRIP - DX** [P227](#)  
40x120 . 16"x48" Nat. Ret.
- Costa retta [P225](#)  Costa toro [P245](#)
- C GRADONE BORDO GRIP - SX** [P245](#)  
40x120 . 16"x48" Nat. Ret.
- Costa retta [P225](#)  Costa toro [P245](#)
- A GRADONE BORDO GRIP** [P159](#)  
40x80 . 16"x31 1/2" Nat. Ret.
- Costa retta [P159](#)  Costa toro [P171](#)
- B GRADONE BORDO GRIP - DX** [P171](#)  
40x80 . 16"x31 1/2" Nat. Ret.
- Costa retta [P177](#)  Costa toro [P189](#)
- C GRADONE BORDO GRIP - SX** [P189](#)  
40x80 . 16"x31 1/2" Nat. Ret.
- Costa retta [P177](#)  Costa toro [P189](#)

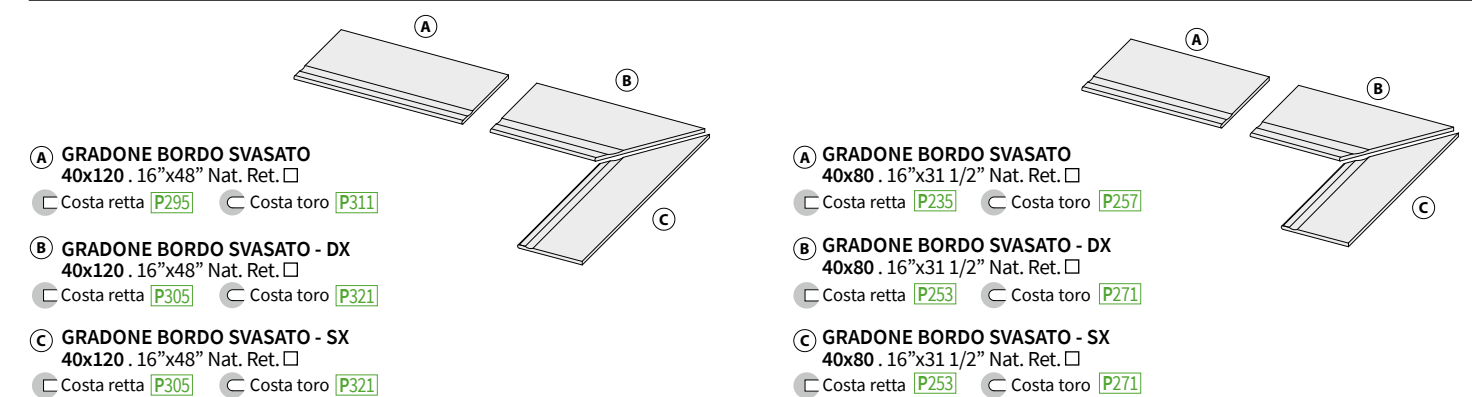

- A GRADONE BORDO SVASATO** [P295](#)  
40x120 . 16"x48" Nat. Ret.
- Costa retta [P295](#)  Costa toro [P311](#)
- B GRADONE BORDO SVASATO - DX** [P311](#)  
40x120 . 16"x48" Nat. Ret.
- Costa retta [P305](#)  Costa toro [P321](#)
- C GRADONE BORDO SVASATO - SX** [P321](#)  
40x120 . 16"x48" Nat. Ret.
- Costa retta [P305](#)  Costa toro [P321](#)
- A GRADONE BORDO SVASATO** [P235](#)  
40x80 . 16"x31 1/2" Nat. Ret.
- Costa retta [P235](#)  Costa toro [P257](#)
- B GRADONE BORDO SVASATO - DX** [P257](#)  
40x80 . 16"x31 1/2" Nat. Ret.
- Costa retta [P253](#)  Costa toro [P271](#)
- C GRADONE BORDO SVASATO - SX** [P271](#)  
40x80 . 16"x31 1/2" Nat. Ret.
- Costa retta [P253](#)  Costa toro [P271](#)

**ATTENZIONE:** Per particolari installazioni potrebbero essere necessari articoli ed accessori specifici non presenti in questo catalogo. Per queste esigenze prego riferirsi direttamente al referente commerciale La Fabbrica. - N.B. Particular items and accessories not listed in this catalogue may be required for certain laying methods. For these needs, please contact the La Fabbrica sales directly. ATTENTION : Pour les installations particulières, certains articles et accessoires particuliers qui ne sont pas indiqués dans ce catalogue pourraient être nécessaires. Dans ces cas-là, nous vous prions de vous référer directement à la référence commerciale La Fabbrica. - ACHTUNG: Für besondere Installationen können besondere Artikel oder Sonderzubehör notwendig sein, die nicht im vorliegenden Katalog aufgeführt sind. Wenden Sie sich bitte in diesen Fällen direkt an den Vertrieb von La Fabbrica. - ATENCIÓN: para instalaciones particulares podrían requerirse artículos y accesorios específicos que no están presentes en este catálogo. Para tales casos rogamos contactar directamente al representante comercial de La Fabbrica. - ВНИМАНИЕ: для особых применений могут быть необходимы специальные артикулы и аксессуары, не представленные в данном каталоге. По поводу этих вопросов просим вас обращаться непосредственно к менеджеру коммерческого отдела компании La Fabbrica.

**Imballaggi.** Packages. Emballages. Verpackungen. Emballages. Упаковка.

FORMATO Size	PZ. X SCAT. Pieces x box	MQ. X SCAT. Sqm x box	KG X SCAT. Weight x box	SCAT. X PAL. Boxes x pal.	MQ. X PAL. Sqm x pal.	KG X PAL. Weight x pal.	CM h PAL. cm h pal.
<b>PEZZI SPECIALI 20 mm R11</b> <b>Trims. Pièces spéciales. Formstücke.</b>							
<b>Europallet 80x120 cm</b>							
Gradone Bordo 40x120 - Costa retta / Costa toro	1	-	21,50	-	-	-	-
Gradone Bordo ang dx/ sx 40x120 - Costa retta / Costa toro	1	-	21,50	-	-	-	-
Gradone Bordo Grip 40x120 - Costa retta / Costa toro	1	-	21,50	-	-	-	-
Gradone Bordo Grip ang dx/ sx 40x120 - Costa retta / Costa toro	1	-	21,50	-	-	-	-
Gradone Bordo Svasato 40x120 - Costa retta / Costa toro	1	-	21,50	-	-	-	-
Gradone Bordo Svasato ang dx/ sx 40x120 - Costa retta / Costa toro	1	-	21,50	-	-	-	-
Griglia 20 - 20x60	1	-	6,00	-	-	-	-
Griglia 20 - 20x60 dx/ sx	1	-	5,50	-	-	-	-
Canalina 20x120x8h	1	-	18,00	-	-	-	-
Canalina 20x120x8h dx/ sx	1	-	19,00	-	-	-	-
Cordolo 13x120x13h	1	-	18,00	-	-	-	-
Cordolo 13x120x13h dx/ sx	1	-	19,00	-	-	-	-
Bordo L "A" 10x120x10h	1	-	16,00	-	-	-	-
Bordo L "A" 10x120x10h dx/ sx	1	-	17,00	-	-	-	-
Bordo L "B" 10x120x10h	1	-	16,00	-	-	-	-
Bordo L "B" 10x120x10h dx/ sx	1	-	17,00	-	-	-	-
Alzata 20x120	1	-	8,00	-	-	-	-
Alzata con scurello 20x120	1	-	8,00	-	-	-	-
Gradone Bordo 40x80 - Costa retta / Costa toro	1	-	12,50	-	-	-	-
Gradone Bordo ang dx/ sx 40x80 - Costa retta / Costa toro	1	-	12,50	-	-	-	-
Gradone Bordo Grip 40x80 - Costa retta / Costa toro	1	-	12,50	-	-	-	-
Gradone Bordo Grip ang dx/ sx 40x80 - Costa retta / Costa toro	1	-	12,50	-	-	-	-
Gradone Bordo Svasato 40x80 - Costa retta / Costa toro	1	-	12,50	-	-	-	-
Gradone Bordo Svasato ang dx/ sx 40x80 - Costa retta / Costa toro	1	-	12,50	-	-	-	-
Griglia 20 - 20x80	1	-	8,00	-	-	-	-
Griglia 20 - 20x80 dx/ sx	1	-	7,50	-	-	-	-
Canalina 20x80x8h	1	-	12,00	-	-	-	-
Canalina 20x80x8h dx/ sx	1	-	13,00	-	-	-	-
Cordolo 13x80x13h	1	-	12,00	-	-	-	-
Cordolo 13x80x13h dx/ sx	1	-	13,00	-	-	-	-
Bordo L "A" 10x80x10h	1	-	11,00	-	-	-	-
Bordo L "A" 10x80x10h dx/ sx	1	-	12,00	-	-	-	-
Bordo L "B" 10x80x10h	1	-	8,00	-	-	-	-
Bordo L "B" 10x80x10h dx/ sx	1	-	9,00	-	-	-	-
Alzata 20x80	1	-	6,00	-	-	-	-
Alzata con scurello 20x80	1	-	6,00	-	-	-	-

**Il formato 7,5x40,7cm combinato al listello 7,5x45cm permette la creazione di diverse pose, adatte sia a pavimento che a rivestimento, arricchendo gli ambienti di un design artigianale.**

The 7.5x40.7 cm tiles combined with the 7.5x45 cm strip allows the creation of different designs, which are suitable for both floors and walls, lending rooms an artisan-like finish.  
Le format 7,5x40,7 cm combiné au listel de 7,5x45 cm permet de créer différentes poses, adaptées aussi bien aux carrelages de sol qu'aux revêtements muraux, pour enrichir les espaces avec un design artisanal.  
Das Format 7,5x40,7 cm ermöglicht, kombiniert mit der Leiste 7,5x45 cm, die Erstellung verschiedener Verlegungsarten, die sich sowohl für den Boden- als auch für den Wandbelag eignen und die Räume durch ein handwerkliches Design bereichern.  
El formato 7,5 x 40,7cm combinado con la plaqueta 7,5 x 45 cm permite la creación de variadas formas de colocación, adecuadas tanto para pavimentos como para paredes, enriqueciendo los ambientes con un diseño artesanal.  
Формат 7,5x40,7 см в сочетании с бордюром 7,5x45 см позволяет выполнять различные виды укладки, пригодные как для настила полов, так и для облицовки стен, наполняя пространства ремесленным дизайном.

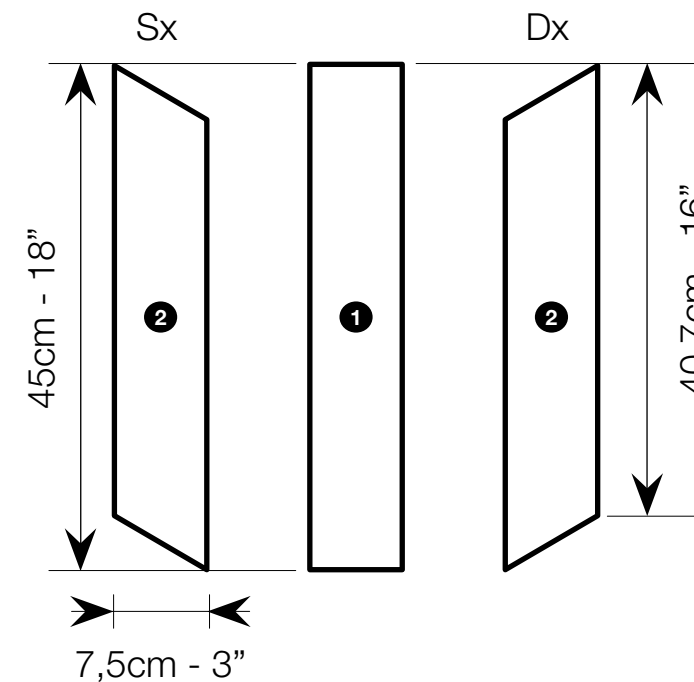

**1 Spessore.** Thickness. Epaisseur. Stärke.  
Listello 7,5x45 cm . 3"x18"  
**10 mm**

**2 Spessore.** Thickness. Epaisseur. Stärke.  
Chevron 7,5x40,7 cm . 3"x16"  
**10 mm**

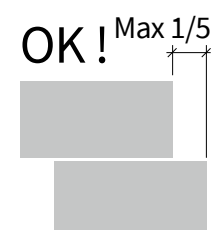
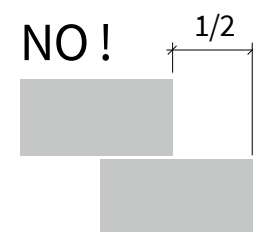

**Attenzione.** Attention. Attention. Warnung. Atención. Внимание.

**Si consiglia di mantenere una fuga di 2 mm per la posa in monoformato degli articoli rettificati.**  
**Si consiglia di mantenere una fuga di 3 mm per la posa in multiformato (da 2 formati e oltre) degli articoli rettificati.**  
**Si consiglia di mantenere una fuga di 4 mm per la posa degli articoli con bordi non rettificati.**

If you are laying same sized straightened-edged tiles, we recommend you keep a 2 mm joint.  
If you are laying different sized straightened-edged tiles (two or more sizes) together, we recommend you keep a 3 mm joint.  
In the case of non-straightened-edged tiles, we recommend you keep a 4 mm joint.

On conseille de préserver un joint de 2 mm pour la pose en mon format des articles rectifiés.  
On conseille de préserver un joint de 3 mm pour la pose en multiformat (de 2 formats et plus) des articles rectifiés.  
On conseille de préserver un joint de 4 mm pour la pose des articles présentant des bords non rectifiés.

Es wird geraten, eine Fuge von 2 mm bei der Verlegung der geschliffenen Artikel im Einzelformat einzuhalten.  
Es wird geraten, eine Fuge von 3 mm bei der Verlegung der geschliffenen Artikel als Multiformat (2 Formate und mehr) einzuhalten.  
Es wird geraten, eine Fuge von 4 mm bei der Verlegung der Artikel mit ungeschliffenen Rändern einzuhalten.

Se aconseja mantener una junta de 2 mm para la colocación en monoformato o multiformato de los artículos rectificadas.  
Se aconseja mantener una junta de 3 mm para la colocación en multiformato (de 2 formatos o más) de los artículos rectificadas.  
Se aconseja mantener una junta de 4 mm en la colocación de los artículos con bordes no rectificadas.

Рекомендуем оставлять межплиточный шов 2 мм при укладке обрезных изделий только одного формата.  
Рекомендуем оставлять межплиточный шов 3 мм при укладке обрезных изделий нескольких (2 или более) форматов.  
Рекомендуем оставлять межплиточный шов 4 мм при укладке изделий с необрезными кромками.

**Per un risultato ottimale si consiglia di utilizzare i cunei durante la posa.**

For a perfect result, we recommend you use wedges during laying.  
Nous conseillons d'utiliser les coins durant la pose pour un résultat optimal.  
Für ein ausgezeichnetes Ergebnis wird empfohlen, bei der Verlegung die Keile zu verwenden.  
Para obtener un resultado optimizado se aconseja utilizar las cuñas durante la colocación.  
Для получения оптимального результата рекомендуется использовать клинья во время укладки.

**Avvertenze per la posa.** Prima della posa controllare tonalità, calibro e scelta. Si consiglia di prelevare piastrelle alternativamente da più scatole. Non si accettano reclami relativi a materiale già posato.

**Laying warnings.** Before laying, check the colour tones, work size, and quality category. It is advisable to take tiles from multiple boxes alternately. No claims will be entered into for laid tiles.  
**Avertissements pour la pose.** Avant la pose, vérifier la teinte, le calibre et le choix. Il est recommandé de prélever des carreaux en alternance dans plusieurs boîtes. Les réclamations concernant le matériel déjà posé ne sont pas admises. Laying warnings.

**Hinweise für die Verlegung.** Prüfen Sie vor der Verlegung Farbton, Dicke und Qualität. Es wird geraten, die Fliesen abwechselnd aus mehreren Kartons zu entnehmen. Reklamationen bezüglich bereits verlegtem Material werden nicht angenommen.

**Advertencias para la colocación.** Antes de la colocación controlar tonalidad, calibre y selección. Se aconseja tomar baldosas alternativamente desde varias cajas. No se aceptan reclamos respecto de material ya colocado.

**Предупреждения по укладке.** Перед укладкой проверьте тон, калибр и сорт материала. Рекомендуется забирать плитку поочередно из разных коробок. Претензии по уже уложенному материалу не принимаются.

EUROPALLET 80x120 cm							
FORMATO Size	PZ. X SCAT. Pieces x box	MQ. X SCAT. Sqm x box	KG X SCAT. Weight x box	SCAT. X PAL. Boxes x pal.	MQ. X PAL. Sqm x pal.	KG X PAL. Weight x pal.	CM h PAL. cm h pal.
Listello 7,5x45 . 3"x17"	26	0,90	18,44	42	37,80	836	75
Chevron 7,5x40 . 3"x16"	26	0,82	17,71	42	34,44	764	75

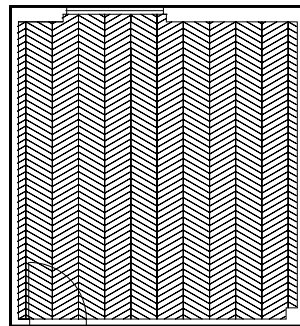

## POSA CHEVRON SEMPLICE

BASIC CHEVRON DESIGN  
POSE EN CHEVRON SIMPLE  
EINFACHE CHEVRON-VERLEGUNG  
COLOCACION CHEVRON SIMPLE  
ПРОСТАЯ УКЛАДКА В ЕЛОЧКУ

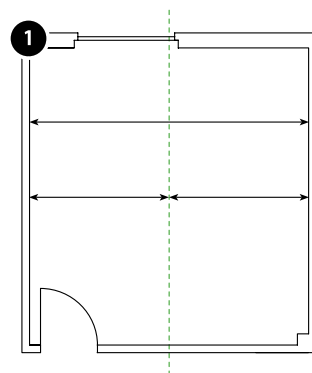
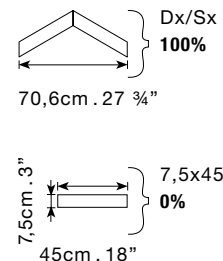

**1** Misurare con precisione la larghezza dell'ambiente e tracciare una linea in corrispondenza della mezzeria, come illustrato.

Carefully measure the width of the room and draw the centre line, as shown.  
Mesurer la largeur de la pièce avec précision et tracer une ligne au centre d'après l'illustration.  
Messen Sie genau die Breite des Raumes und markieren Sie, wie gezeigt, die Mittellinie.  
Medir con precisión la anchura del ambiente y trazar una línea en la mitad, tal como se muestra en la ilustración.  
Точно измерьте ширину помещения и начертите линию по середине, как показано.

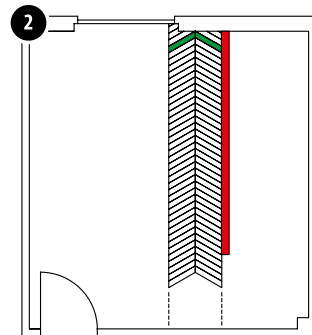

**2** Posare il primo Chevron come illustrato. Utilizzare una staggia adeguatamente posizionata come guida. Proseguire la posa fino a terminare la sezione lasciando uno spazio libero per la via d'uscita.

Lay the first chevron as illustrated. Place a levelling bar in position and use as a guide.  
Keep on laying until you reach the end of the section, leaving room to leave through.  
Poser le premier Chevron d'après l'illustration. Utiliser une règle correctement positionnée servant de guide.  
Poursuivre la pose jusqu'à ce que la section soit terminée en laissant un espace libre pour pouvoir sortir.  
Verlegen Sie, wie gezeigt, das erste Chevron. Verwenden Sie ein angemessen positioniertes Zieheisen als Führung.  
Setzen Sie die Verlegung bis zum Ende des Abschnitts fort und lassen Sie einen Freiraum als Ausgang.  
Colocar el primer Chevron de la manera ilustrada. Utilizar una regla adecuadamente posicionada como guía.  
Proseguir realizando la colocación hasta terminar la sección, dejando un espacio libre para la vía de salida.  
Уложите первую елочку, как показано. Используйте правильно уложенную рейку в качестве направляющей.  
Продолжите укладку вплоть до завершения участка, оставив свободное пространство для выхода.

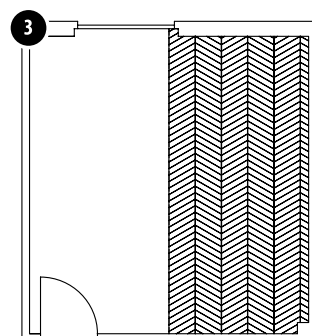

**3** Completare la posa della prima metà della stanza, posando una sezione alla volta, sempre con l'aiuto di una staggia adeguatamente posizionata.

Finish laying the first half of the room, laying one section at a time, using a suitably positioned levelling bar.  
Terminer l'installation de la première moitié de la pièce, en posant une section à la fois, toujours à l'aide d'une règle correctement positionnée.  
Komplettieren Sie die Verlegung in der ersten Hälfte des Zimmers, indem Sie jeweils einen Abschnitt mithilfe eines entsprechend positionierten Zieheisens verlegen.  
Completar la colocación de la primera mitad de la habitación, instalando una sección por vez, siempre con la ayuda de una regla adecuadamente posicionada.  
Завершите укладку первой половины помещения, укладывая один участок за раз, всегда используя правильно уложенную рейку.

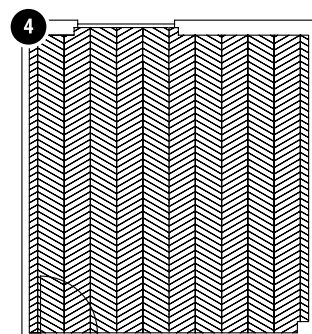

**4** Con le stesse modalità, terminare la posa dell'ambiente.

Proceeding in this fashion, finish laying the room.  
Terminer la pose du carrelage dans la pièce en suivant les mêmes modalités.  
Stellen Sie mit der gleichen Vorgehensweise die Verlegung im Raum fertig.  
Proceder de la misma manera para terminar la colocación en la habitación.  
Этим же методом завершите укладку во всем помещении.

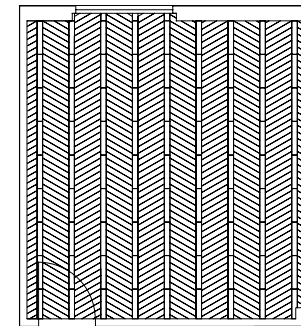

## POSA CHEVRON CON TAPPETO

CHEVRON DESIGN WITH RUG EFFECT  
POSE EN CHEVRON AVEC TAPIS  
CHEVRON-VERLEGUNG MIT TEPPICH  
COLOCACION DE CHEVRON CON ALFOMBRA  
УКЛАДКА В ЕЛОЧКУ С ЭФФЕКТОМ КОВРА

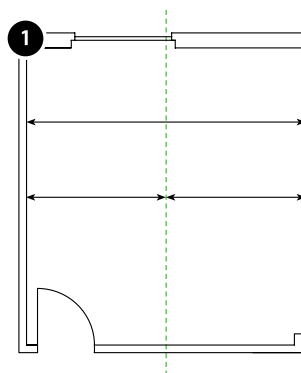
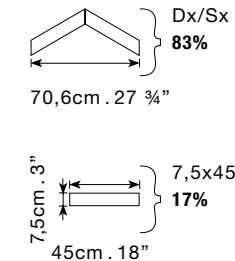

**1** Misurare con precisione la larghezza dell'ambiente e tracciare una linea in corrispondenza della mezzeria, posare la prima fila di 7,5x45 come illustrato.

Carefully measure the width of the room and draw the centre line, as shown, then lay the first column.  
Mesurer la largeur de la pièce avec précision et tracer une ligne au centre, poser la première rangée de 7,5x45, d'après l'illustration.  
Messen Sie genau die Breite des Raumes und markieren Sie die Mittellinie. Verlegen Sie, wie gezeigt, die erste Reihe von 7,5x45.  
Medir con precisión la anchura del ambiente y trazar una línea en la mitad; colocar la primera fila de 7,5 x 45 tal como se ilustra.  
Точно измерьте ширину помещения и начертите линию по середине, уложите первый ряд 7,5x45, как показано.

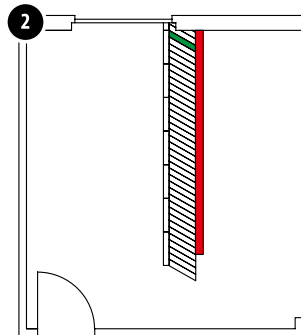

**2** Utilizzare una staggia adeguatamente posizionata come guida e posare la prima fila di Chevron come illustrato, lasciando uno spazio libero per la via d'uscita.

Use a levelling bar positioned as a guide, lay the first column of chevrons, as shown, leaving room to leave through.  
Utiliser une règle correctement positionnée servant de guide et poser la première rangée de Chevrons d'après l'illustration, en laissant un espace libre pour pouvoir sortir.  
Verwenden Sie ein angemessen positioniertes Zieheisen als Führung und verlegen Sie, wie gezeigt, die erste Reihe Chevron, wobei Sie einen Freiraum als Ausgang lassen.  
Utilizar una regla adecuadamente posicionada como guía y colocar la primera fila de Chevron de la manera ilustrada, dejando un espacio libre para la vía de salida.  
Используйте правильно уложенную рейку в качестве направляющей и уложите первый ряд елочек, как показано, оставляя свободное пространство для выхода.

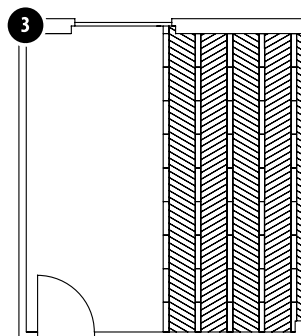

**3** Completare la posa della prima metà della stanza, posando una sezione alla volta, sempre con l'aiuto di una staggia adeguatamente posizionata.

Finish laying the first half of the room, laying one section at a time, using a suitably positioned levelling bar.  
Terminer l'installation de la première moitié de la pièce, en posant une section à la fois, toujours à l'aide d'une règle correctement positionnée.  
Komplettieren Sie die Verlegung in der ersten Hälfte des Zimmers, indem Sie jeweils einen Abschnitt mithilfe eines entsprechend positionierten Zieheisens verlegen.  
Completar la colocación de la primera mitad de la habitación, colocando una sección por vez, siempre con la ayuda de una regla adecuadamente posicionada.  
Завершите укладку первой половины помещения, укладывая один участок за раз, всегда используя правильно уложенную рейку.

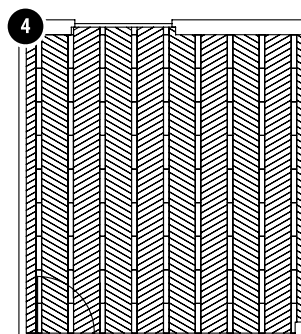

**4** Con le stesse modalità, terminare la posa dell'ambiente.

Proceeding in this fashion, finish laying the room.  
Terminer la pose du carrelage dans la pièce en suivant les mêmes modalités.  
Stellen Sie mit der gleichen Vorgehensweise die Verlegung im Raum fertig.  
Proceder de la misma manera para terminar la colocación en la habitación.  
Этим же методом завершите укладку во всем помещении.

LEGENDA. KEY. LÉGENDE. LEGENDE. LEYENDA. ОБОЗНАЧЕНИЯ.

Staggia.  
Levelling bar. Barre. Zieheisen.  
Regla. Рейка.

Inizio posa Chevron.  
Start chevron laying. Début de pose Chevron. Beginn der Chevron-Verlegung. Inicio de colocación Chevron. Начало укладки елочек.

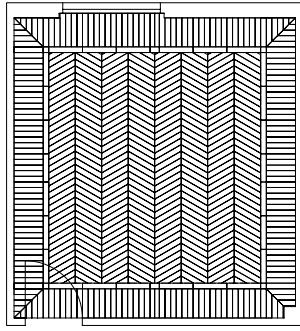

## POSA CHEVRON CON TAPPETO

CHEVRON DESIGN WITH RUG EFFECT  
POSE EN CHEVRON AVEC TAPIS  
CHEVRON-VERLEGUNG MIT TEPPICH  
COLOCACION DE CHEVRON CON ALFOMBRA  
УКЛАДКА В ЕЛОЧКУ С ЭФФЕКТОМ КОВРА

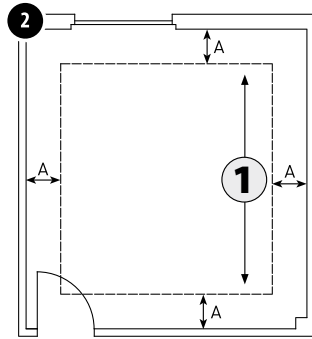
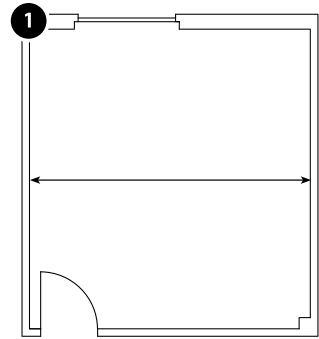
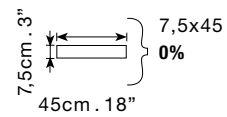

### Misurare con precisione la larghezza dell'ambiente come illustrato

Carefully measure the width of the room, as shown.  
Mesurer la largeur de la pièce avec précision d'après l'illustration.  
Messen Sie, wie gezeigt, genau die Breite des Raumes.  
Medir con precisión la anchura del ambiente de la manera que se ilustra.  
Точно измерьте ширину помещения, как показано.

Tracciare l'area che dovrà contenere il tappeto centrale, assicurandosi di mantenere per ogni lato la medesima distanza dalle pareti, nel seguente modo:

- Sottrarre sempre la misura costante di 105 cm dalla misura della larghezza dell'ambiente (da esempio  $375-105=270$ ).
- Dividere la misura così ottenuta per la lunghezza dello Chevron che è 70,6 cm ( $270/70,6=3,8$ ).
- Arrotondare il risultato all'intero superiore, quindi 3,8 diventa 4.
- Moltiplicare la lunghezza dello Chevron per il numero appena ricavato ( $70,6 \times 4=282,4$ ).
- Per determinare la distanza A (come da esempio) del tappeto centrale rispetto alle pareti, occorre sottrarre il risultato ottenuto dalla larghezza dell'ambiente e dividerlo per 2. Quindi la distanza A sarà:  $(375-282,4)/2=46,3$  cm.

Mark out the central rug effect area, making sure to keep the same distance from the walls for each side, as follows:

- Always subtract 105 cm from the width of the room (for example room measuring 375 cm:  $375-105=270$ ).
- Then divide the result obtained by the length of the chevron (which is 70.6 cm), e.g.  $270 \div 70.6 = 3.8$ .
- Round the result up to the nearest whole number, which means 3.8 becomes 4.
- Multiply the length of the chevron by the number just obtained ( $70.6 \times 4 = 282.4$ ).
- To calculate the distance A (as shown in the example) between the central rug section and the walls, subtract the result obtained from the width of the room and then divide it by 2. Distance A will therefore be:  $(375-282.4)/2=46.3$  cm.

Tracer la zone qui contiendra le tapis central, en veillant à garder la même distance des murs, comme suit :

- toujours soustraire la mesure constante de 105 cm de la mesure de la largeur de la pièce (par exemple  $375-105=270$ ).
- Diviser la mesure ainsi obtenue par la longueur du Chevron qui est de 70,6 cm ( $270/70,6=3,8$ ).
- Arrondir le résultat à l'entier supérieur : 3,8 devient ainsi 4.
- Multiplier la longueur du Chevron par le nombre qu'on vient d'obtenir ( $70,6 \times 4=282,4$ ).
- Pour déterminer la distance A (comme dans l'exemple) du tapis central par rapport aux murs, il faut soustraire le résultat obtenu de la largeur de la pièce et le diviser par 2. La distance A sera donc :  $(375-282,4)/2=46,3$  cm.

Markieren Sie den Bereich, in dem sich der mittlere Teppich befinden soll, und vergewissern Sie sich auf folgende Weise, dass auf jeder Seite den gleichen Abstand zu den Wänden eingehalten wird:

- Ziehen Sie stets das konstante Maß von 105 cm von der gemessenen Raumbreite ab (zum Beispiel  $375-105=270$ ).
- Teilen Sie das so erhaltene Maß durch die Länge des Chevron, die 70,6 cm beträgt ( $270/70,6=3,8$ ).
- Runden Sie das Ergebnis nach oben auf eine ganze Zahl, d.h. 3,8 wird 4.
- Multiplizieren Sie die Länge des Chevron mit der gerade ermittelten Zahl ( $70,6 \times 4=282,4$ ).
- Zur Bestimmung des Abstandes A (gemäß Beispiel) des mittleren Teppichs von den Wänden muss das erzielte Ergebnis von der Raumbreite abgezogen und durch 2 geteilt werden. Somit beträgt der Abstand A:  $(375-282,4)/2=46,3$  cm.

Trazar el área que deberá contener la alfombra central, asegurándose de mantener por cada lado la misma distancia respecto de las paredes, procediendo para ello de la siguiente forma:

- Sustraer siempre la medida constante de 105 cm a la medida de anchura del ambiente (por ejemplo:  $375-105=270$ ).
- Dividir la medida obtenida de esa forma por la longitud del Chevron, que es de 70,6 cm ( $270/70,6=3,8$ ).
- Redondear el resultado al entero superior, por lo que 3,8 pasa a ser 4.
- Multiplicar la longitud del Chevron por el número recién obtenido ( $70,6 \times 4 = 282,4$ ).
- Para determinar la distancia A (como en el ejemplo) de la alfombra central respecto de las paredes es necesario sustraer el resultado obtenido a la anchura del ambiente y dividirlo por 2. Así, la distancia A será:  $(375-282,4)/2=46,3$  cm.

Начертите линию, в пределах которой должен находиться центральный ковер, убедившись в одинаковости расстояния до стен, действуя следующим образом:

- Всегда вычитайте фиксированный размер 105 см из ширины помещения (например,  $375-105=270$ ).
- Разделите полученное значение на длину елочки, которая равна 70,6 см ( $270/70,6=3,8$ ).
- Округлите значение в большую сторону, следовательно 3,8 станет 4.
- Умножьте длину елочки на только что полученное значение ( $70,6 \times 4=282,4$ ).
- Для определения расстояния A (как на примере) от стен до центрального ковра следует вычесть полученный результат из ширины помещения и разделить его на 2. Таким образом, расстояние A будет равно:  $(375-282,4)/2=46,3$  см.

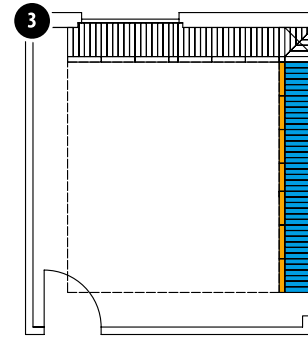

### Iniziare la posa di fascia e bindello fino a completare due lati dell'ambiente come illustrato, avendo l'accortezza di posare l'eventuale pezzo tagliato contro la parete, in modo da poter poi coprire il taglio con il battiscopa.

Begin laying the outer border band and the inner border line, to complete two sides of the room as illustrated, taking care to lay the cut piece against the wall so that the cut can then be covered with the skirting board.  
Commencer la pose des lames de bordure et de raccord et compléter les deux côtés d'après l'illustration, en prenant soin de poser chaque pièce coupée contre le mur, de manière à pouvoir couvrir le côté coupé avec la plinthe.  
Beginnen Sie, wie gezeigt, mit der Verlegung des äußeren Streifens und des inneren Randes bis zur Fertigstellung von zwei Seiten des Raumes. Achten Sie dabei darauf, dass eventuell geschnittene Stück zur Wand zu richten, so dass der Schnitt später mit der Sockelleiste verdeckt werden kann.  
Iniciar la colocación de línea de borde exterior y línea de borde interior hasta completar dos lados de la habitación de la manera ilustrada, cuidando colocar la eventual pieza cortada contra la pared, a fin de poder cubrir el corte con el rodapié.  
Начните укладку бордюра и внутренней полосы вплоть до завершения двух сторон помещения, как показано, обращая внимание на то, чтобы укладывать отрезанную сторону к стене, чтобы затем накрыть срез плинтусом.

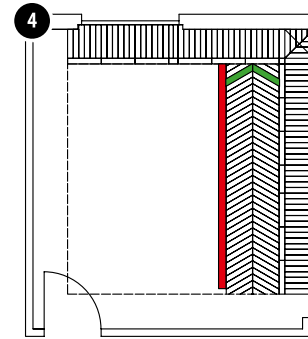

### Posare il primo Chevron del tappeto centrale come evidenziato in figura. Utilizzare il bindello posato in precedenza e una staggia adeguatamente posizionata come guida. Proseguire la posa fino a terminare l'intera sezione.

Lay the first chevron of the central 'rug' section as shown in the figure. Use the inner border line laid earlier and a suitably positioned levelling bar as a guide. Keep laying until the entire section is finished.  
Poser le premier Chevron du tapis central d'après la figure. Utiliser la lame de raccord posée précédemment et une règle correctement positionnée servant de guide. Continuer la pose pour terminer l'ensemble de la section.  
Verlegen Sie das erste Chevron des mittleren Teppichs, wie in der Abbildung gezeigt. Verwenden Sie der zuvor verlegte innere Rand und ein angemessen positioniertes Zieheisen als Führung. Setzen Sie die Verlegung bis zur Fertigstellung des gesamten Bereichs fort.  
Colocar el primer Chevron de la alfombra central procediendo de la manera ilustrada en la figura. Utilizar la línea de borde interior colocada anteriormente y una regla adecuadamente posicionada como guía. Proseguir la colocación hasta terminar la sección completa.  
Уложите первую елочку центрального ковра, как показано на рисунке. Используйте ранее уложенную полосу и правильно уложенную рейку в качестве направляющей. Продолжите укладку вплоть до завершения всего участка.

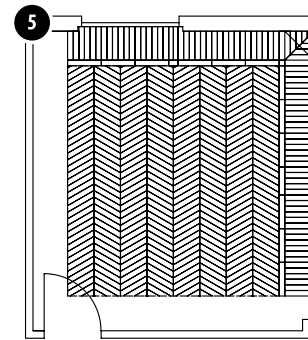

### Terminare in questo modo l'intera posa del tappeto centrale.

Proceeding in this fashion, finish laying the entire central 'rug' section.  
Terminer la pose du tapis central suivant cette modalité.  
Beenden Sie auf diese Weise die gesamte Verlegung des mittleren Teppichs.  
Terminar de esta forma la colocación completa de la alfombra central.  
Завершите таким образом всю укладку центрального ковра.

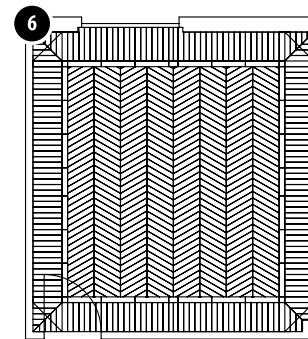

### Concludere la stanza con la posa di fascia e bindello mancanti.

Finish the room by laying the missing part of the outer border band and the inner border line.  
Conclure la pièce en posant les lames de bordure et de raccord manquantes.  
Stellen Sie den Raum durch Verlegung der äußeren Streifen und inneren Ränder fertig, die verbleiben.  
Concluir la habitación con la colocación de las restantes líneas de borde exterior y líneas de borde interior.  
Завершите работу укладкой недостающего бордюра и полосы.

## LEGENDA. KEY. LÉGENDE. LEGENDE. LEYENDA. ОБОЗНАЧЕНИЯ.

 Staggia.  
Levelling bar. Barre. Zieheisen.  
Regla. Рейка.

 Inizio posa Chevron.  
Start chevron laying. Début de pose Chevron. Beginn der Chevron-Verlegung. Inicio de colocación Chevron. Начало укладки елочки.

 Bindello.  
Inner border line. Lame de raccord. Innerer Rand.  
Línea de borde interior. Полоса.

 Fascia.  
Outer border band. Lame de bordure. Äußerer Streifen.  
Línea de borde exterior. Бордю.

 Senso di posa.  
Laying direction. Sens de pose. Verlegerichtung.  
Dirección de colocación. Направление укладки.

**Caratteristiche tecniche.** Technical features. Caracteristiques techniques.  
Technische Eigenschaften. Caracteristicas tecnicas. Технические характеристики.

**ISO 13006 - G - Bla (E ≤ 0,5%) UNI EN 14411 - G**  
**GRES PORCELLANATO IN MASSA. FULL BODY PORCELAIN TILES. GRES CERAME PLEINE MASSE.**  
**VOLLMASSE-FEINSTEINZEUG. PORCELÁNICO COMPACTO TODO MASA. ОДНОТОННЫЙ КЕРАМОГРАНИТ.**

	CARATTERISTICA SPECIFICATION CARACTERISTIQUE EIGENSCHAFT CARACTERÍSTICA СПЕЦИФИКА	METODO DI PROVA TEST METHODS METHODE D'ESSAI TESTVERFAHREN PRUEBA СТАНДАРТ ИСПЫТАНИЙ	VALORE PRESCRITTO GRES PORCELLANATO IN MASSA FIXED VALUE VALEUR PRESCRITE VORGESCHRIEBENER WERT VALOR PRESCRITO ТРЕБОВАНИЕ ЗНАЧЕНИЕ	 Civilization of Beauty		
	<b>CARATTERISTICHE DIMENSIONALI</b> DIMENSIONAL CHARACTERISTICS - DIMENSIONS - DIMENSIONALE EIGENSCHAFTEN - CARACTERÍSTICAS DIMENSIONALES - ПРОСТРАНСТВЕННЫЕ ХАРАКТЕРИСТИКИ			<b>NATURALE</b>	<b>RETTIFICATO</b>	<b>LAPPATO / RETTIFICATO</b>
	<b>LUNGHEZZA E LARGHEZZA</b> LENGTH AND WIDTH - LONGUER ET LARGEUR - LÄNGE UND BREITE LARGURA Y LARQUEZA - ДЛИНА И ШИРИНА		± 0,6 %			
	<b>SPESORE</b> THICKNESS - EPAISSEUR - STÄRKE - ESPESOR - ТОЛЩИНА		± 5 %			
	<b>RETTILINEITÀ DEGLI SPIGOLI</b> STRAIGHTNESS OF EDGES - RECTITUDE DES BORDS - RECHTGESKIGKEIT DER ECKEN - ORTOGONALIDAD DE LAS ESQUINAS - ПРЯМОЛИНЕЙНОСТЬ ГРАНИ		± 0,5 %			
	<b>ORTOGONALITÀ</b> ORTHOGONALITY - ORTHOGONALITE - RECHTWINKLIGKEIT ORTOGONALIDAD - ПРЯМОУГОЛЬНОСТЬ	ISO 10545-2	± 0,5 %	<b>CONFORME COMPLIANT CONFORME ERFÜLLT CUMPLE СООТВЕТСТВУЕТ</b>	<b>CONFORME COMPLIANT CONFORME ERFÜLLT CUMPLE СООТВЕТСТВУЕТ</b>	<b>CONFORME COMPLIANT CONFORME ERFÜLLT CUMPLE СООТВЕТСТВУЕТ</b>
	<b>PLANARITÀ (Curvatura del centro - curvatura dello spigolo - svergolamento)</b> PLANARITY (Curvature of centre - curvature of edge - bending) PLANARITÉ (Courbure du centre - courbure de l'arête - gauchissement) EBENHEIT (Krümmung der Mitte - Krümmung der Kante - Verdrehung) PLANEIDAD (Curvatura del centro - curvatura del canto - deformación) ЛИНЕЙНОСТЬ (Изгиб центра - изгиб кромки - перекося)		± 0,5 %			
	<b>QUALITÀ DELLA SUPERFICIE</b> SURFACE QUALITY - QUALITE DE LA SURFACE - QUALITÄT DER OBERFLÄCHE CALIDAD DE LA SUPERFICIE - ПОВЕРХНОСТИ		<b>95% DELLE PIASTRELLE ESENTI DA DIFETTI VISIBILI</b> 95% OF TILES SHOW NO VISIBLE DEFECTS <b>95% DES CARREAUX SONT DÉPOURVUS DE DÉFAUTS VISIBLES</b> 95% DER FLIESEN SIND FREI VON SICHTBAREN FEHLERN <b>95 % DE LAS BALDOSAS EXENTEN DE DEFECTOS VISIBLES TAL</b> 95% ПЛИТКИ НЕ ИМЕЕТ ВИДИМЫХ ДЕФЕКТОВ В			
	<b>ASSORBIMENTO D'ACQUA</b> WATER ABSORPTION - ABSORPTION D'EAU - WASSERAUFNAHME ABSORCIÓN DE AGUA - ВОДОПОГЛАЩЕНИЕ	ISO 10545-3	≤ 0,5 %	<b>CONFORME - COMPLIANT CONFORME - ERFÜLLT CUMPLE - СООТВЕТСТВУЕТ</b>		
	<b>RESISTENZA ALLA FLESSIONE</b> BREAKING MODULUS - RESISTANCE A LA FLEXION - BIEGEFESTIGKEIT RESISTENCIA A LA FLEXION - ПРОЧНОСТЬ НА ИЗГИБ	ISO 10545-4	35 N/mm <sup>2</sup>	<b>CONFORME - COMPLIANT CONFORME - ERFÜLLT CUMPLE - СООТВЕТСТВУЕТ</b>		
	<b>SPORZO DI ROTTURA</b> MODULUS OF RUPTURE - CHARGE DE RUPTURE - BRUCHLAST ESFUERZO DE ROTURA - СТОЙКОСТЬ НА ИЗГИБ		<b>SPESORE - THICKNESS</b> EPAISSEUR - STÄRKE ESPESOR - ТОЛЩИНА ≥ 7,5 mm: min. 1300 N ≤ 7,5 mm: min. 700 N	<b>CONFORME - COMPLIANT CONFORME - ERFÜLLT CUMPLE - СООТВЕТСТВУЕТ</b>		
	<b>DETERMINAZIONE DELLA RESISTENZA A FLESSIONE E CARICO DI ROTTURA</b> DETERMINATION OF BREAKING MODULUS AND MODULUS OF RUPTURE - DÉTERMINATION DE LA RESISTANCE A LA FLEXION ET A LA CHARGE DE RUPTURE - BESTIMMUNG DER BIEGEFESTIGKEIT UND DER BRUCHLASTBESTÄNDIGKEIT - DETERMINACIÓN DE LA RESISTENCIA A FLEXION Y CARGA DE ROTURA ОПРЕДЕЛЕНИЕ ПРОЧНОСТИ НА ИЗГИБ И РАЗРУШАЮЩЕЙ НАГРУЗКИ	UNI EN 1339:2005 / COR. 2011 ANNEX F	<b>SPESORE - THICKNESS</b> EPAISSEUR - STÄRKE ESPESOR - ТОЛЩИНА 20 mm	SPESORE 20 mm	CLASSE U11	
	<b>RESISTENZA ALL'ABRASIONE PROFONDA</b> DEEP ABRASION RESISTANCE - RESISTANCE A L'ABRASION PROFONDE - BESTÄNDIGKEIT GEGEN TIEFENVERSCHEIB - RESISTENCIA A LA ABRASION PROFUNDA - УСТОЙЧИВОСТЬ К ГЛУБОКОМУ СТИРАНИЮ ПО	ISO 10545-6	≤ 175 mm <sup>3</sup>	<b>CONFORME - COMPLIANT CONFORME - ERFÜLLT CUMPLE - СООТВЕТСТВУЕТ</b>		
	<b>COEFFICIENTE DI DILATAZIONE TERMICA LINEARE</b> THERMAL EXPANSION COEFFICIENT - COEFFICIENT DE DILATATION THERMIQUE LINEAIRE WÄRMEAUSSAHNUNGSKOEFFIZIENT - COEFFICIENTE DE DILATACION TERMICA LINEAL ЗКОЭФФИЦИЕНТ ТЕПЛОВОВОГО ЛИНЕЙНОГО РАСШИРЕНИЯ	ISO 10545-8		≤ 7x10 <sup>-6</sup> °C <sup>-1</sup>		
	<b>RESISTENZA AGLI SBALZI TERMICI</b> THERMAL SHOCK RESISTANCE - RESISTANCE AUX ECARTS DE TEMPERATURE TEMPERATURWECHSELBESTÄNDIGKEIT - RESISTENCIA A CHOQUE TÉRMICO УСТОЙЧИВОСТЬ К ТЕМПЕРАТУРНЫМ ПЕРЕПАДАМ	ISO 10545-9		<b>RESISTENTI - RESISTANT RESISTANTS - WIDERSTANDSFÄHIG RESISTE - УСТОЙЧИВЫ</b>		
	<b>RESISTENZA AL GELO</b> FROST RESISTANCE - RESISTANCE AU GEL - FROSTBESTÄNDIGKEIT RESISTENCIA AL HIELO - МОРОЗОСТОЙКОСТЬ	ISO 10545-12		<b>RESISTENTI - RESISTANT RESISTANTS - WIDERSTANDSFÄHIG RESISTE - УСТОЙЧИВЫ</b>		
	<b>PRODOTTI CHIMICI AD USO DOMESTICO ED ADDITIVI PER PISCINA</b> HOUSEHOLD CHEMICALS AND SWIMMING POOL WATER CLEANSERS - PRODUITS CHIMIQUES COURANTS ET ADDITIFS POUR PISCINE - CHEM. PRODUCTE FÜR DEN HAUSHALTSGEBRAUCH UND ZUSATZ FÜR SCHWIMMBÄDER - PRODUCTOS QUÍMICOS PARA USO DOMÉSTICO Y CON ADITIVOS PARA PISCINA - БЫТОВЫЕ ХИМИЧЕСКИЕ СРЕДСТВА И СРЕДСТВА ДЛЯ БАССЕЙНОВ		min. UB	UA		
	<b>ACIDI ED ALCALI A BASSA CONCENTRAZIONE</b> ACIDS AND LOW CONCENTRATION ALKALIS - ACIDES ET ALCALI A FAIBLE CONCENTRATION - SAUREN UND ALKALI IN GERINGER KONZENTRATION - ÁCIDOS Y ALCALIS EN BAJA CONCENTRACION - НИЗКОКОНЦЕНТРИРОВАННЫЕ КИСЛОТЫ И ЩЕЛОЧИ	ISO 10545-13		<b>RESISTENTI</b> RESISTANT RESISTANTS WIDERSTANDSFÄHIG RESISTE УСТОЙЧИВЫ		
	<b>ACIDI ED ALCALI AD ALTA CONCENTRAZIONE</b> ACIDS AND HIGH CONCENTRATION ALKALIS - ACIDES ET ALCALI A FORTE CONCENTRATION SAUREN UND ALKALI IN HOHER KONZENTRATION - ÁCIDOS Y ALCALIS EN ALTA CONCENTRACION - ВЫСОКОКОНЦЕНТРИРОВАННЫЕ КИСЛОТЫ И ЩЕЛОЧИ			<b>RESISTENTI</b> RESISTANT RESISTANTS WIDERSTANDSFÄHIG RESISTE УСТОЙЧИВЫ		
	<b>RESISTENZA ALLE MACCHIE</b> STAIN RESISTANCE - RESISTANCE AUX TACHES - FLECKBESTÄNDIGKEIT RESISTENCIA A LAS MANCHAS - УСТОЙЧИВОСТЬ К ЗАГРЯЗНЕНИЮ	ISO 10545-14		<b>RESISTENTI</b> RESISTANT RESISTANTS WIDERSTANDSFÄHIG RESISTE УСТОЙЧИВЫ		
	<b>STABILITÀ DEI COLORI ALLA LUCE</b> COLOUR STABILITY TO LIGHT - STABILITE DES COULEURS A LA LUMIERE - LICHTECHTHEIT DER FARBEN - ESTABILIDAD DE LOS COLORES - УСТОЙЧИВОСТЬ ЦВЕТА	DIN 51094	<b>NON DEVONO PRESENTARE APPREZZABILI VARIAZIONI DI COLORE</b> THEY DO NOT HAVE TO SHOW VISIBLE COLOUR ALTERATION PAS DE MODIFICATIONS SENSIBLES DE COULEUR WEISEN KEINE SICHTBAREN FARBÄNDERUNGEN AUF NO DEBEN PRESENTAR VARIACIONES DE COLOR APPRECIABLES НЕ ДОЛЖНЫ ИМЕТЬ ЗАМЕТНЫХ РАЗЛИЧИЙ ЦВЕТА	<b>CONFORME COMPLIANT CONFORME ERFÜLLT CUMPLE СООТВЕТСТВУЕТ</b>		
	<b>COEFFICIENTE DI ATTRITO (SCIVOLOSITÀ)</b> FRICTION COEFFICIENT (SLIP RISK) COEFFICIENT DE FROTTEMENT (GLISSANCE) REIBUNGSKOEFFIZIENT (GLÄTTE) COEFICIENTE DE FRICTION (DESIZABILIDAD) КОЭФФИЦИЕНТ ТРЕНИЯ (СКОЛЬЗКОСТЬ)	DIN 51130 DIN 51097 D.M.236/89 B.C.R. ANSI A 137.1:2012	<b>DOVE RICHIESTO IF NEEDED SI DEMANDE NACH ANFORDERUNG SI REQUERIDO DE SELEDVET</b>	<b>A RICHIESTA AVAILABLE ON REQUEST SUR DEMANDE AUF ANFRAGE BAJO PEDIDO ПО ЗАПРОСУ</b>		

**SHADE SPECTRUM**

	Low <input type="checkbox"/>		Moderate <input type="checkbox"/>
	High <input type="checkbox"/>		Random <input type="checkbox"/>

**ANSI A 137.1: 2012**

**WET DYNAMIC COEFFICIENT OF FRICTION**

**DCOF ≥ 0,42**

Shade spectrum naturale  
Only natural surface

# Decoro Zeland

20x20 . 8"x8" Lap. Ret.



1:2  
Rappresentazione in 1:2  
Representation in 1:2

# Kauri

**Gres porcellanato in massa.** Full body porcelain tiles. Grès cérame pleine masse. Vollmasse-Feinsteinzeug. Porcelánico compacto todo masa. Однотонный керамогранит.

■ **Naturale.** Natural. Naturel. Natur Natur. Natural. Натуральный.

□ **Naturale e rettificato.** Natural and rectified. Naturel et rectifié. Natur Oberfläche und kalibriert. Natural y rectificado. Натуральный ректифицированный.

○ **Lappato e rettificato.** Lappato and rectified. Lappato et rectifié. Lappato und kalibriert. Lappato y rectificado. Лапатированный ректифицированный.

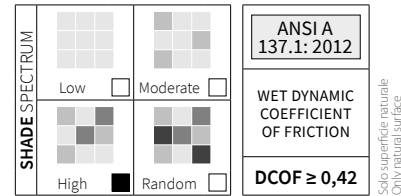

**INDOOR** Spessore. Thickness. Epaisseur. Stärke. **10 mm**

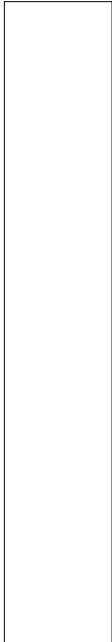

**20x120 . 8"x48"**  
Nat. Ret. □ [M113](#)

075071 Awanui  
075075 Catlins  
075085 Fiordland  
075095 Tasman  
075100 Victoria  
075102 Nelson



**20x120 . 8"x48"**  
Lap. Ret. ○ [M129](#)

075072 Awanui  
075076 Catlins  
075086 Fiordland  
075096 Tasman  
075101 Victoria  
075104 Nelson



**60x120 . 24"x48"**  
Lap. Ret. ○ [M135](#)

075003 Awanui Tech  
075017 Fiordland Tech  
075027 Tasman Tech  
075032 Victoria Tech



**Listello**

**7,5x45 . 3"x18"**  
Nat. ■ [M085](#)

075301 Awanui  
075302 Tasman  
075305 Catlins  
075307 Fiordland  
075309 Victoria  
075311 Nelson

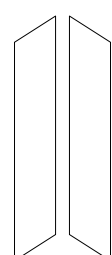

**Chevron**

**7,5x40,7 . 3"x16"**  
Nat. ■ [M091](#)

075303 Awanui  
075304 Tasman  
075306 Catlins  
075308 Fiordland  
075310 Victoria  
075312 Nelson



**Decoro Zeland**

**20x20 . 8"x8"**  
Lap. Ret. ○ [P141](#)

075351 Decoro Zeland

**Pezzi speciali.** Trims. Pièces spéciales. Formstücke. Piezas especiales. Специальные элементы.



**Battiscopa**  
**6,5x120 . 2 1/2"x48"**  
Nat. Ret. □

[P029](#)

075150 Awanui  
075152 Catlins  
075156 Fiordland  
075160 Tasman  
075162 Victoria  
075164 Nelson

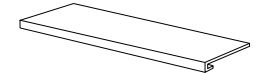

**Battiscopa**  
**6,5x120 . 2 1/2"x48"**  
Lap. Ret. ○

[P033](#)

075151 Awanui  
075153 Catlins  
075157 Fiordland  
075161 Tasman  
075163 Victoria  
075166 Nelson

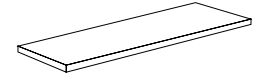

**\*\* Gradino costa retta**  
**33x120x3,2h . 13"x48"x1 1/4"h**  
Nat. Ret. □

[P207](#)

075180 Awanui  
075186 Catlins  
075192 Fiordland  
075204 Tasman  
075210 Victoria  
075225 Nelson



**\*\* Gradino costa retta angolo sx**  
**33x120x3,2h . 13"x48"x1 1/4"h**  
Nat. Ret. □

[P231](#)

075182 Awanui  
075188 Catlins  
075194 Fiordland  
075206 Tasman  
075212 Victoria  
075227 Nelson



**\*\* Gradino costa retta angolo dx**  
**33x120x3,2h . 13"x48"x1 1/4"h**  
Nat. Ret. □

[P231](#)

075184 Awanui  
075190 Catlins  
075196 Fiordland  
075208 Tasman  
075214 Victoria  
075226 Nelson

**\*\* A disposizione solo su richiesta. Tempi di consegna: 30gg.** - Available upon request only. Delivery terms: 30 days. - Disponible seulement sur requête. Délais de livraison: 30 jours. Verfügbar auf Anfrage. Lieferzeit: 30 Tage. - Disponible sólo bajo pedido. Plazo de entrega: 30 días. - Изготавливается только по специальной заявке. Срок поставки: 30 дней.

**Per il gradino non si garantisce la stessa tonalità del fondo.** - We cannot guarantee that the shade of the stair tile will be the same as the background tile. Pour la marche, nous ne garantissons pas la même tonalité du fond. - Für die Stufe wird nicht der gleiche Farbton der Grundfliese garantiert. Para el peldaño no se garantiza el mismo tono del fondo. - Для ступени не гарантирована одинаковость тона с фоном.

# CHEVRON

**Il formato 7,5x40,7cm combinato al listello 7,5x45cm permette la creazione di diverse pose, adatte sia a pavimento che a rivestimento, arricchendo gli ambienti di un design artigianale.**

The 7.5x40.7 cm tiles combined with the 7.5x45 cm strip allows the creation of different designs, which are suitable for both floors and walls, lending rooms an artisan-like finish. Le format 7,5x40,7 cm combiné au listel de 7,5x45 cm permet de créer différentes poses, adaptées aussi bien aux carrelages de sol qu'aux revêtements muraux, pour enrichir les espaces avec un design artisanal. Das Format 7,5x40,7 cm ermöglicht, kombiniert mit der Leiste 7,5x45 cm, die Erstellung verschiedener Verlegungsarten, die sich sowohl für den Boden- als auch für den Wandbelag eignen und die Räume durch ein handwerkliches Design bereichern. El formato 7,5 x 40,7cm combinado con la plaqueta 7,5 x 45 cm permite la creación de variadas formas de colocación, adecuadas tanto para pavimentos como para paredes, enriqueciendo los ambientes con un diseño artesanal. Формат 7,5x40,7 см в сочетании с бордюром 7,5x45 см позволяет выполнять различные виды укладки, пригодные как для настила полов, так и для облицовки стен, наполняя пространства ремесленным дизайном.

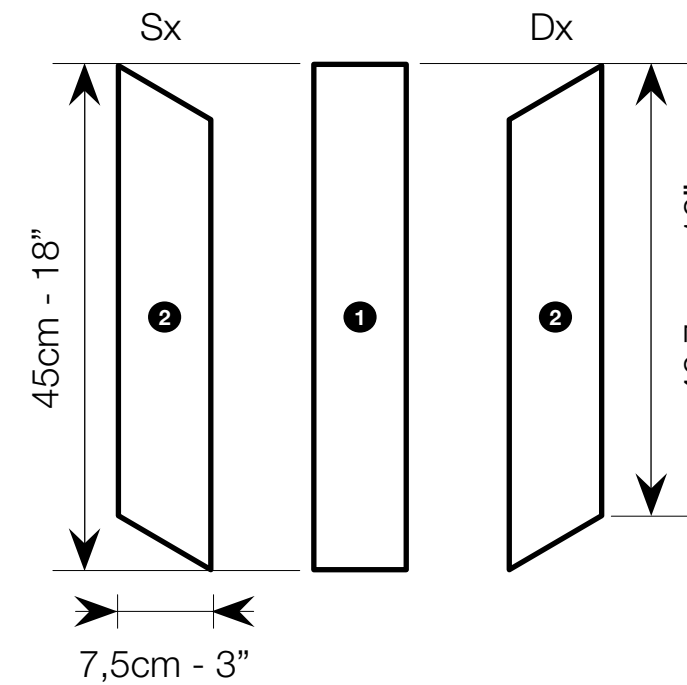

**1 Spessore.** Thickness. Epaisseur. Stärke. Listello 7,5x45 cm . 3"x18"  
**10 mm**

**2 Spessore.** Thickness. Epaisseur. Stärke. Chevron 7,5x40,7 cm . 3"x16"  
**10 mm**

**Avvertenze per la posa.** Prima della posa controllare tonalità, calibro e scelta. Si consiglia di prelevare piastrelle alternativamente da più scatole. Non si accettano reclami relativi a materiale già posato.

**Laying warnings.** Before laying, check the colour tones, work size, and quality category. It is advisable to take tiles from multiple boxes alternately. No claims will be entered into for laid tiles.

**Avertissements pour la pose.** Avant la pose, vérifier la teinte, le calibre et le choix. Il est recommandé de prélever des carreaux en alternance dans plusieurs boîtes. Les réclamations concernant le matériel déjà posé ne sont pas admises. Laying warnings.

**Hinweise für die Verlegung.** Prüfen Sie vor der Verlegung Farbton, Dicke und Qualität. Es wird geraten, die Fliesen abwechselnd aus mehreren Kartons zu entnehmen. Reklamationen bezüglich bereits verlegtem Material werden nicht angenommen.

**Advertencias para la colocación.** Antes de la colocación controlar tonalidad, calibre y selección. Se aconseja tomar baldosas alternativamente desde varias cajas. No se aceptan reclamos respecto de material ya colocado.

**Предупреждения по укладке.** Перед укладкой проверьте тон, калибр и сорт материала. Рекомендуется забирать плитку поочередно из разных коробок. Претензии по уже уложенному материалу не принимаются.

FORMATO Size	EUROPALLET 80x120 cm						
	PZ. X SCAT. Pieces x box	MQ. X SCAT. Sqm x box	KG X SCAT. Weight x box	SCAT. X PAL. Boxes x pal.	MQ. X PAL. Sqm x pal.	KG X PAL. Weight x pal.	CM h PAL. cm h pal.
Listello 7,5x45 . 3"x17"	26	0,90	19,44	42	37,80	836	75
Chevron 7,5x40 . 3"x16"	26	0,82	17,71	42	34,44	764	75

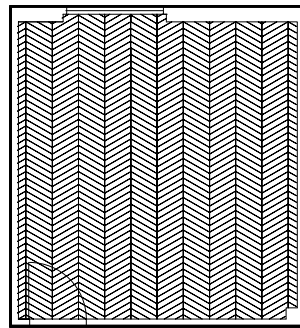

## POSA CHEVRON SEMPLICE

BASIC CHEVRON DESIGN  
POSE EN CHEVRON SIMPLE  
EINFACHE CHEVRON-VERLEGUNG  
COLOCACION CHEVRON SIMPLE  
ПРОСТАЯ УКЛАДКА В ЕЛОЧКУ

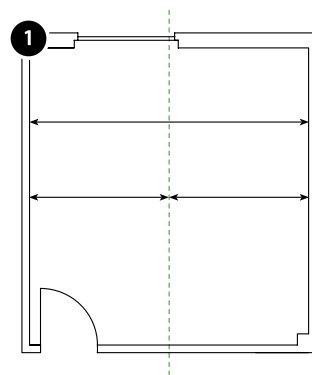
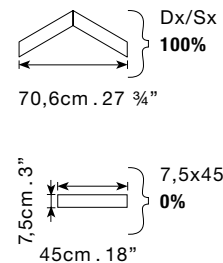

**1** Misurare con precisione la larghezza dell'ambiente e tracciare una linea in corrispondenza della mezzeria, come illustrato.

Carefully measure the width of the room and draw the centre line, as shown.  
Mesurer la largeur de la pièce avec précision et tracer une ligne au centre d'après l'illustration.  
Messen Sie genau die Breite des Raumes und markieren Sie, wie gezeigt, die Mittellinie.  
Medir con precisión la anchura del ambiente y trazar una línea en la mitad, tal como se muestra en la ilustración.  
Точно измерьте ширину помещения и начертите линию по середине, как показано.

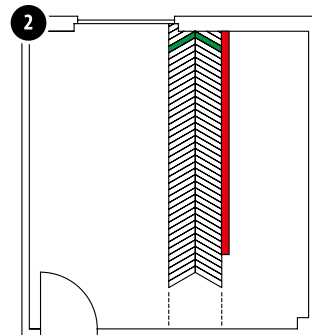

**2** Posare il primo Chevron come illustrato. Utilizzare una staggia adeguatamente posizionata come guida. Proseguire la posa fino a terminare la sezione lasciando uno spazio libero per la via d'uscita.

Lay the first chevron as illustrated. Place a levelling bar in position and use as a guide.  
Keep on laying until you reach the end of the section, leaving room to leave through.  
Poser le premier Chevron d'après l'illustration. Utiliser une règle correctement positionnée servant de guide.  
Poursuivre la pose jusqu'à ce que la section soit terminée en laissant un espace libre pour pouvoir sortir.  
Verlegen Sie, wie gezeigt, das erste Chevron. Verwenden Sie ein angemessen positioniertes Zieheisen als Führung.  
Setzen Sie die Verlegung bis zum Ende des Abschnitts fort und lassen Sie einen Freiraum als Ausgang.  
Colocar el primer Chevron de la manera ilustrada. Utilizar una regla adecuadamente posicionada como guía.  
Proseguir realizando la colocación hasta terminar la sección, dejando un espacio libre para la vía de salida.  
Уложите первую елочку, как показано. Используйте правильно уложенную рейку в качестве направляющей.  
Продолжите укладку вплоть до завершения участка, оставив свободное пространство для выхода.

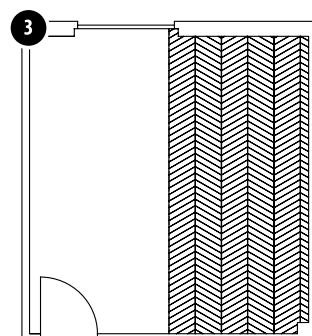

**3** Completare la posa della prima metà della stanza, posando una sezione alla volta, sempre con l'aiuto di una staggia adeguatamente posizionata.

Finish laying the first half of the room, laying one section at a time, using a suitably positioned levelling bar.  
Terminer l'installation de la première moitié de la pièce, en posant une section à la fois, toujours à l'aide d'une règle correctement positionnée.  
Komplettieren Sie die Verlegung in der ersten Hälfte des Zimmers, indem Sie jeweils einen Abschnitt mithilfe eines entsprechend positionierten Zieheisens verlegen.  
Completar la colocación de la primera mitad de la habitación, instalando una sección por vez, siempre con la ayuda de una regla adecuadamente posicionada.  
Завершите укладку первой половины помещения, укладывая один участок за раз, всегда используя правильно уложенную рейку.

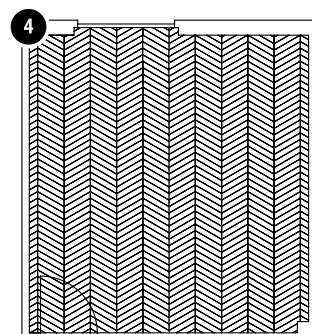

**4** Con le stesse modalità, terminare la posa dell'ambiente.

Proceeding in this fashion, finish laying the room.  
Terminer la pose du carrelage dans la pièce en suivant les mêmes modalités.  
Stellen Sie mit der gleichen Vorgehensweise die Verlegung im Raum fertig.  
Proceder de la misma manera para terminar la colocación en la habitación.  
Этим же методом завершите укладку во всем помещении.

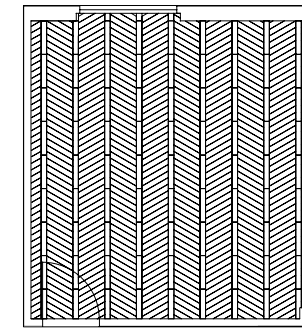

## POSA CHEVRON CON TAPPETO

CHEVRON DESIGN WITH RUG EFFECT  
POSE EN CHEVRON AVEC TAPIS  
CHEVRON-VERLEGUNG MIT TEPPICH  
COLOCACION DE CHEVRON CON ALFOMBRA  
УКЛАДКА В ЕЛОЧКУ С ЭФФЕКТОМ КОВРА

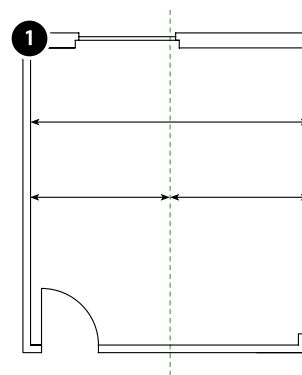
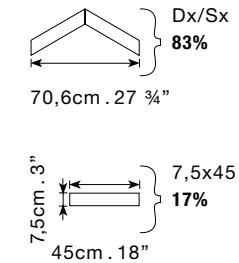

**1** Misurare con precisione la larghezza dell'ambiente e tracciare una linea in corrispondenza della mezzeria, posare la prima fila di 7,5x45 come illustrato.

Carefully measure the width of the room and draw the centre line, as shown, then lay the first column.  
Mesurer la largeur de la pièce avec précision et tracer une ligne au centre, poser la première rangée de 7,5x45, d'après l'illustration.  
Messen Sie genau die Breite des Raumes und markieren Sie die Mittellinie. Verlegen Sie, wie gezeigt, die erste Reihe von 7,5x45.  
Medir con precisión la anchura del ambiente y trazar una línea en la mitad; colocar la primera fila de 7,5 x 45 tal como se ilustra.  
Точно измерьте ширину помещения и начертите линию по середине, уложите первый ряд 7,5x45, как показано.

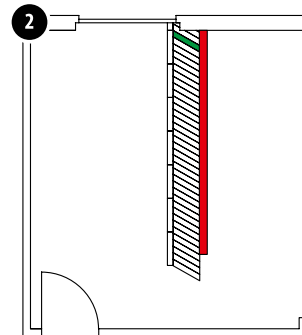

**2** Utilizzare una staggia adeguatamente posizionata come guida e posare la prima fila di Chevron come illustrato, lasciando uno spazio libero per la via d'uscita.

Use a levelling bar positioned as a guide, lay the first column of chevrons, as shown, leaving room to leave through.  
Utiliser une règle correctement positionnée servant de guide et poser la première rangée de Chevrons d'après l'illustration, en laissant un espace libre pour pouvoir sortir.  
Verwenden Sie ein angemessen positioniertes Zieheisen als Führung und verlegen Sie, wie gezeigt, die erste Reihe Chevron, wobei Sie einen Freiraum als Ausgang lassen.  
Utilizar una regla adecuadamente posicionada como guía y colocar la primera fila de Chevron de la manera ilustrada, dejando un espacio libre para la vía de salida.  
Используйте правильно уложенную рейку в качестве направляющей и уложите первый ряд елочек, как показано, оставляя свободное пространство для выхода.

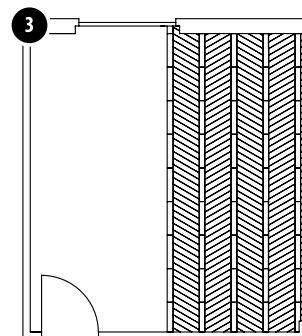

**3** Completare la posa della prima metà della stanza, posando una sezione alla volta, sempre con l'aiuto di una staggia adeguatamente posizionata.

Finish laying the first half of the room, laying one section at a time, using a suitably positioned levelling bar.  
Terminer l'installation de la première moitié de la pièce, en posant une section à la fois, toujours à l'aide d'une règle correctement positionnée.  
Komplettieren Sie die Verlegung in der ersten Hälfte des Zimmers, indem Sie jeweils einen Abschnitt mithilfe eines entsprechend positionierten Zieheisens verlegen.  
Completar la colocación de la primera mitad de la habitación, colocando una sección por vez, siempre con la ayuda de una regla adecuadamente posicionada.  
Завершите укладку первой половины помещения, укладывая один участок за раз, всегда используя правильно уложенную рейку.

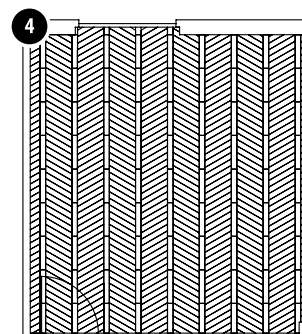

**4** Con le stesse modalità, terminare la posa dell'ambiente.

Proceeding in this fashion, finish laying the room.  
Terminer la pose du carrelage dans la pièce en suivant les mêmes modalités.  
Stellen Sie mit der gleichen Vorgehensweise die Verlegung im Raum fertig.  
Proceder de la misma manera para terminar la colocación en la habitación.  
Этим же методом завершите укладку во всем помещении.

LEGENDA. KEY. LÉGENDE. LEGENDE. LEYENDA. ОБОЗНАЧЕНИЯ.

 Staggia.  
Levelling bar. Barre. Zieheisen.  
Regla. Рейка.

 Inizio posa Chevron.  
Start chevron laying. Début de pose Chevron. Beginn der Chevron-Verlegung. Inicio de colocación Chevron. Начало укладки елочек.



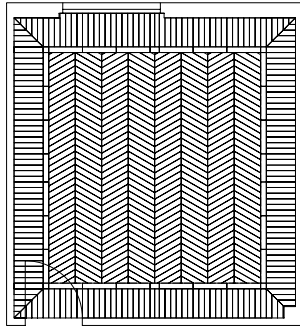

## POSA CHEVRON CON TAPPETO

CHEVRON DESIGN WITH RUG EFFECT  
POSE EN CHEVRON AVEC TAPIS  
CHEVRON-VERLEGUNG MIT TEPPICH  
COLOCACION DE CHEVRON CON ALFOMBRA  
УКЛАДКА В ЕЛОЧКУ С ЭФФЕКТОМ КОВРА

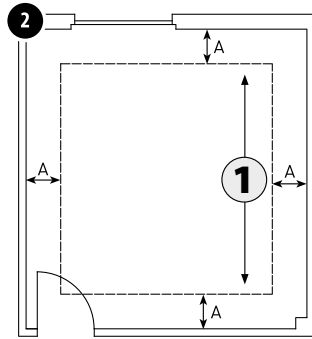
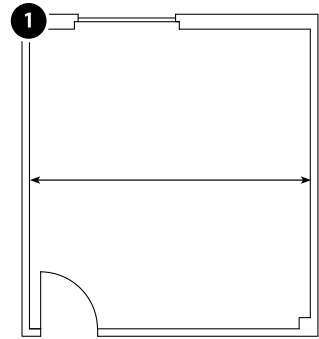
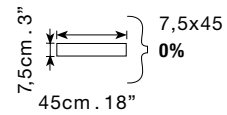
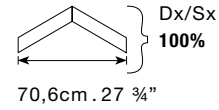

### Misurare con precisione la larghezza dell'ambiente come illustrato

Carefully measure the width of the room, as shown.  
Mesurer la largeur de la pièce avec précision d'après l'illustration.  
Messen Sie, wie gezeigt, genau die Breite des Raumes.  
Medir con precisión la anchura del ambiente de la manera que se ilustra.  
Точно измерьте ширину помещения, как показано.

Tracciare l'area che dovrà contenere il tappeto centrale, assicurandosi di mantenere per ogni lato la medesima distanza dalle pareti, nel seguente modo:

- Sottrarre sempre la misura costante di 105 cm dalla misura della larghezza dell'ambiente (da esempio  $375-105=270$ ).
- Dividere la misura così ottenuta per la lunghezza dello Chevron che è 70,6 cm ( $270/70,6=3,8$ ).
- Arrotondare il risultato all'intero superiore, quindi 3,8 diventa 4.
- Moltiplicare la lunghezza dello Chevron per il numero appena ricavato ( $70,6*4=282,4$ ).
- Per determinare la distanza A (come da esempio) del tappeto centrale rispetto alle pareti, occorre sottrarre il risultato ottenuto dalla larghezza dell'ambiente e dividerlo per 2. Quindi la distanza A sarà:  $(375-282,4)/2=46,3$  cm.

Mark out the central rug effect area, making sure to keep the same distance from the walls for each side, as follows:

- Always subtract 105 cm from the width of the room (for example room measuring 375 cm:  $375-105=270$ ).
- Then divide the result obtained by the length of the chevron (which is 70.6 cm), e.g.  $270 \div 70.6 = 3.8$ .
- Round the result up to the nearest whole number, which means 3.8 becomes 4.
- Multiply the length of the chevron by the number just obtained ( $70.6 \times 4 = 282.4$ ).
- To calculate the distance A (as shown in the example) between the central rug section and the walls, subtract the result obtained from the width of the room and then divide it by 2. Distance A will therefore be:  $(375-282.4)/2=46.3$  cm.

Tracer la zone qui contiendra le tapis central, en veillant à garder la même distance des murs, comme suit :

- toujours soustraire la mesure constante de 105 cm de la mesure de la largeur de la pièce (par exemple  $375-105=270$ ).
- Diviser la mesure ainsi obtenue par la longueur du Chevron qui est de 70,6 cm ( $270/70,6=3,8$ ).
- Arrondir le résultat à l'entier supérieur : 3,8 devient ainsi 4.
- Multiplier la longueur du Chevron par le nombre qu'on vient d'obtenir ( $70,6*4=282,4$ ).
- Pour déterminer la distance A (comme dans l'exemple) du tapis central par rapport aux murs, il faut soustraire le résultat obtenu de la largeur de la pièce et le diviser par 2. La distance A sera donc :  $(375-282,4)/2=46,3$  cm.

Markieren Sie den Bereich, in dem sich der mittlere Teppich befinden soll, und vergewissern Sie sich auf folgende Weise, dass auf jeder Seite den gleichen Abstand zu den Wänden eingehalten wird:

- Ziehen Sie stets das konstante Maß von 105 cm von der gemessenen Raumbreite ab (zum Beispiel  $375-105=270$ ).
- Teilen Sie das so erhaltene Maß durch die Länge des Chevron, die 70,6 cm beträgt ( $270/70,6=3,8$ ).
- Runden Sie das Ergebnis nach oben auf eine ganze Zahl, d.h. 3,8 wird 4.
- Multiplizieren Sie die Länge des Chevron mit der gerade ermittelten Zahl ( $70,6*4=282,4$ ).
- Zur Bestimmung des Abstandes A (gemäß Beispiel) des mittleren Teppichs von den Wänden muss das erzielte Ergebnis von der Raumbreite abgezogen und durch 2 geteilt werden. Somit beträgt der Abstand A:  $(375-282,4)/2=46,3$  cm.

Trazar el área que deberá contener la alfombra central, asegurándose de mantener por cada lado la misma distancia respecto de las paredes, procediendo para ello de la siguiente forma:

- Sustraer siempre la medida constante de 105 cm a la medida de anchura del ambiente (por ejemplo:  $375-105=270$ ).
- Dividir la medida obtenida de esa forma por la longitud del Chevron, que es de 70,6 cm ( $270/70,6=3,8$ ).
- Redondear el resultado al entero superior, por lo que 3,8 pasa a ser 4.
- Multiplicar la longitud del Chevron por el número recién obtenido ( $70,6*4=282,4$ ).
- Para determinar la distancia A (como en el ejemplo) de la alfombra central respecto de las paredes es necesario sustraer el resultado obtenido a la anchura del ambiente y dividirlo por 2. Así, la distancia A será:  $(375-282,4)/2=46,3$  cm.

Начертите линию, в пределах которой должен находиться центральный ковер, убедившись в одинаковости расстояния до стен, действуя следующим образом:

- Всегда вычитайте фиксированный размер 105 см из ширины помещения (например,  $375-105=270$ ).
- Разделите полученное значение на длину елочки, которая равна 70,6 см ( $270/70,6=3,8$ ).
- Округлите значение в большую сторону, следовательно 3,8 станет 4.
- Умножьте длину елочки на только что полученное значение ( $70,6*4=282,4$ ).
- Для определения расстояния A (как на примере) от стен до центрального ковра следует вычесть полученный результат из ширины помещения и разделить его на 2. Таким образом, расстояние A будет равно:  $(375-282,4)/2=46,3$  см.

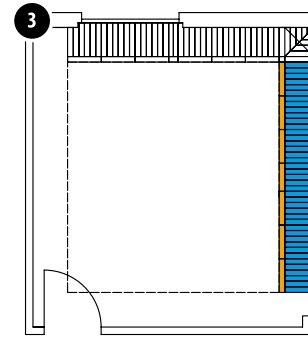

### Iniziare la posa di fascia e bindello fino a completare due lati dell'ambiente come illustrato, avendo l'accortezza di posare l'eventuale pezzo tagliato contro la parete, in modo da poter poi coprire il taglio con il battiscopa.

Begin laying the outer border band and the inner border line, to complete two sides of the room as illustrated, taking care to lay the cut piece against the wall so that the cut can then be covered with the skirting board.  
Commencer la pose des lames de bordure et de raccord et compléter les deux côtés d'après l'illustration, en prenant soin de poser chaque pièce coupée contre le mur, de manière à pouvoir couvrir le côté coupé avec la plinthe.  
Beginnen Sie, wie gezeigt, mit der Verlegung des äußeren Streifens und des inneren Randes bis zur Fertigstellung von zwei Seiten des Raumes. Achten Sie dabei darauf, dass eventuell geschnittene Stück zur Wand zu richten, so dass der Schnitt später mit der Sockelleiste verdeckt werden kann.  
Iniciar la colocación de línea de borde exterior y línea de borde interior hasta completar dos lados de la habitación de la manera ilustrada, cuidando colocar la eventual pieza cortada contra la pared, a fin de poder cubrir el corte con el rodapié.  
Начните укладку бордюра и внутренней полосы вплоть до завершения двух сторон помещения, как показано, обращая внимание на то, чтобы укладывать отрезанную сторону к стене, чтобы затем накрыть срез плинтусом.

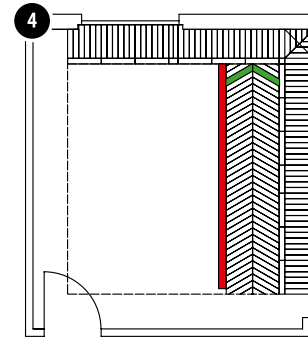

### Posare il primo Chevron del tappeto centrale come evidenziato in figura. Utilizzare il bindello posato in precedenza e una staggia adeguatamente posizionata come guida. Proseguire la posa fino a terminare l'intera sezione.

Lay the first chevron of the central 'rug' section as shown in the figure. Use the inner border line laid earlier and a suitably positioned levelling bar as a guide. Keep laying until the entire section is finished.  
Poser le premier Chevron du tapis central d'après la figure. Utiliser la lame de raccord posée précédemment et une règle correctement positionnée servant de guide. Continuer la pose pour terminer l'ensemble de la section.  
Verlegen Sie das erste Chevron des mittleren Teppichs, wie in der Abbildung gezeigt. Verwenden Sie der zuvor verlegte innere Rand und ein angemessen positioniertes Zieheisen als Führung. Setzen Sie die Verlegung bis zur Fertigstellung des gesamten Bereichs fort.  
Colocar el primer Chevron de la alfombra central procediendo de la manera ilustrada en la figura. Utilizar la línea de borde interior colocada anteriormente y una regla adecuadamente posicionada como guía. Proseguir la colocación hasta terminar la sección completa.  
Уложите первую елочку центрального ковра, как показано на рисунке. Используйте ранее уложенную полосу и правильно уложенную рейку в качестве направляющей. Продолжите укладку вплоть до завершения всего участка.

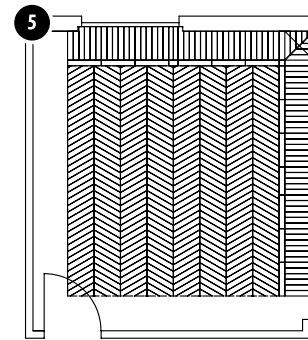

### Terminare in questo modo l'intera posa del tappeto centrale.

Proceeding in this fashion, finish laying the entire central 'rug' section.  
Terminer la pose du tapis central suivant cette modalité.  
Beenden Sie auf diese Weise die gesamte Verlegung des mittleren Teppichs.  
Terminar de esta forma la colocación completa de la alfombra central.  
Завершите таким образом всю укладку центрального ковра.

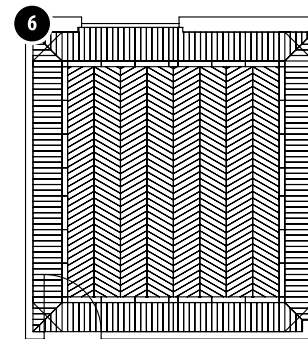

### Concludere la stanza con la posa di fascia e bindello mancanti.

Finish the room by laying the missing part of the outer border band and the inner border line.  
Conclure la pièce en posant les lames de bordure et de raccord manquantes.  
Stellen Sie den Raum durch Verlegung der äußeren Streifen und inneren Ränder fertig, die verbleiben.  
Concluir la habitación con la colocación de las restantes líneas de borde exterior y líneas de borde interior.  
Завершите работу укладкой недостающего бордюра и полосы.

## LEGENDA. KEY. LÉGENDE. LEGENDE. LEYENDA. ОБОЗНАЧЕНИЯ.

 Staggia.  
Levelling bar. Barre. Zieheisen.  
Regla. Рейка.

 Inizio posa Chevron.  
Start chevron laying. Début de pose Chevron. Beginn der Chevron-Verlegung. Inicio de colocación Chevron. Начало укладки елочки.

 Bindello.  
Inner border line. Lame de raccord. Innerer Rand.  
Línea de borde interior. Планка.















 Fascia.  
Outer border band. Lame de bordure. Äußerer Streifen.  
Línea de borde exterior. Бордюр.

 Senso di posa.  
Laying direction. Sens de pose. Verlegerichtung.  
Dirección de colocación. Направление укладки.

**Caratteristiche tecniche.** Technical features. Caracteristiques techniques.  
Technische Eigenschaften. Caracteristicas tecnicas. Технические характеристики.

**ISO 13006 - G - Bia (E ≤ 0,5%) UNI EN 14411 - G**  
**GRES PORCELLANATO IN MASSA. FULL BODY PORCELAIN TILES. GRES CERAME PLEINE MASSE.**  
**VOLLMASSE-FEINSTEINZEUG. PORCELÁNICO COMPACTO TODO MASA. ОДНОТОННЫЙ КЕРАМОГРАНИТ.**

AD: **Marketing La Fabbrica S.p.A.**  
Print: **BBold srl**  
Edizione II - Gennaio 2020

CARATTERISTICA SPECIFICATION CARACTERISTIQUE EIGENSCHAFT CARACTERÍSTICA СПЕЦИФИКА	METODO DI PROVA TEST METHODS METHODE D'ESSAI TESTVERFAHREN PRUEBA СТАНДАРТ ИСПЫТАНИЙ	VALORE PRESCRITTO GRES PORCELLANATO IN MASSA FIXED VALUE VALEUR PRESCRITE VORGESCHRIEBENER WERT VALOR PRESCRITO ТРЕБОВАНИЕ	 Civilization of Beauty		
			NATURALE	RETTIFICATO	LAPPATO / RETTIFICATO
<b>CARATTERISTICHE DIMENSIONALI</b> DIMENSIONAL CHARACTERISTICS - DIMENSIONS - DIMENSIONALE EIGENSCHAFTEN - CARACTERÍSTICAS DIMENSIONALES - ПРОСТРАНСТВЕННЫЕ ХАРАКТЕРИСТИКИ  <b>LUNGHEZZA E LARGHEZZA</b> LENGTH AND WIDTH - LONGUER ET LARGEUR - LÄNGE UND BREITE LARGURA Y LARGUEZA - ДЛИНА И ШИРИНА  <b>SPESSORE</b> THICKNESS - EPAISSEUR - STÄRKE - ESPESOR - ТОЛЩИНА  <b>RETTILINEITÀ DEGLI SPIGOLI</b> STRAIGHTNESS OF EDGES - RECTITUDE DES BORDS - RECHTECKIGKEIT DER ECKEN - ORTOGONALIDAD DE LAS ESQUINAS - ПРЯМОЛИНЕЙНОСТЬ ГРАНИ   <b>ORTOGONALITÀ</b> ORTHOGONALITY - ORTHOGONALITE - RECHTWINKLIGKEIT ORTOGONALIDAD - ПРЯМОУГОЛЬНОСТЬ  <b>PLANARITÀ (Curvatura del centro - curvatura dello spigolo - svergolamento)</b> PLANARITY (Curvature of centre - curvature of edge - bedding) PLANARITE (Courbure du centre - courbure de l'arête - gauchissement) EBENHEIT (Krümmung der Mitte - Krümmung der Kante - Verdrehung) PLANIDAD (Curvatura del centro - curvatura del canto - deformación) ЛИНЕЙНОСТЬ (Изгиб центра - изгиб кромок - перекос)  <b>QUALITÀ DELLA SUPERFICIE</b> SURFACE QUALITY - QUALITÉ DE LA SURFACE - QUALITÄT DER OBERFLÄCHE CALIDAD DE LA SUPERFICIE - ПОВЕРХНОСТИ	ISO 10545-2	± 0,6 %  ± 5 %  ± 0,5 %  ± 0,5 %  ± 0,5 %  95% DELLE PIASTRELLE ESENTI DA DIFETTI VISIBILI 95% OF TILES SHOW NO VISIBLE DEFECTS 95% DES CARREAUX SONT DEPOURVUS DE DÉFAUTS VISIBLES 95% DER FLIESEN SIND FREIVON SICHTBAREN FEHLERN 95% DE LAS BALDOSAS EXENTAS DE DEFECTOS VISIBLES TAL 95% ПЛИТКИ НЕ ИМЕЕТ ВИДИМЫХ ДЕФЕКТОВ В	CONFORME - COMPLIANT CONFORME - ERFÜLLT CUMPLE - COOTBETCTBYET	CONFORME - COMPLIANT CONFORME - ERFÜLLT CUMPLE - COOTBETCTBYET	CONFORME - COMPLIANT CONFORME - ERFÜLLT CUMPLE - COOTBETCTBYET
 <b>ASSORBIMENTO D'ACQUA</b> WATER ABSORPTION - ABSORPTION D'EAU - WASSERAUFNAHME ABSORCIÓN DE AGUA - ВОДОПОГЛАЩЕНИЕ	ISO 10545-3	≤ 0,5 %	CONFORME - COMPLIANT CONFORME - ERFÜLLT CUMPLE - COOTBETCTBYET		
<b>RESISTENZA ALLA FLESSIONE</b> BREAKING MODULUS - RESISTANCE A LA FLEXION - BIEGEFESTIGKEIT RESISTENCIA A LA FLEXIÓN - ПРОЧНОСТЬ НА ИЗГИБ   <b>SFORZO DI ROTTURA</b> MODULUS OF RUPTURE - CHARGE DE RUPTURE - BRUCHLAST ESFUERZO DE ROTURA - СТОЙКОСТЬ НА ИЗГИБ  <b>DETERMINAZIONE DELLA RESISTENZA A FLESSIONE E CARICO DI ROTTURA</b> DETERMINATION OF BREAKING MODULUS AND MODULUS OF RUPTURE - DETERMINATION DE LA RESISTANCE A LA FLEXION ET A LA CHARGE DE RUPTURE - BESTIMMUNG DER BIEGEFESTIGKEIT UND DER BRUCHLASTBESTÄNDIGKEIT - DETERMINACIÓN DE LA RESISTENCIA A FLEXIÓN Y CARGA DE ROTURA ОПРЕДЕЛЕНИЕ ПРОЧНОСТИ НА ИЗГИБ И РАЗРУШАЮЩЕЙ НАГРУЗКИ	ISO 10545-4	35 N/mm <sup>2</sup>	CONFORME - COMPLIANT CONFORME - ERFÜLLT CUMPLE - COOTBETCTBYET		
 <b>RESISTENZA ALL'ABRASIONE PROFONDA</b> DEEP ABRASION RESISTANCE - RESISTANCE A L'ABRASION PROFONDE - BESTÄNDIGKEIT GEGEN TIEFENVERSCHEIS - RESISTENCIA A LA ABRASION PROFUNDA - УСТОЙЧИВОСТЬ К ГЛУБОМУ СТИРАНИЮ ПО   <b>COEFFICIENTE DI DILATAZIONE TERMICA LINEARE</b> THERMAL EXPANSION COEFFICIENT - COEFFICIENT DE DILATION THERMIQUE LINEAIRE WARMEAUSENDENUNGSKOEFFIZIENT - COEFFICIENTE DE DILATACION TERMICA LINEAL ЗКОЭФФИЦИЕНТ ТЕПЛООВОГО ЛИНЕЙНОГО РАСШИРЕНИЯ	UNI EN 1339:2005 / COR. 2011 ANNEX F	<b>SPESSORE - THICKNESS</b> EPAISSEUR - STÄRKE ESPESOR - ТОЛЩИНА ≥ 7,5 mm: min. 1300 N < 7,5 mm: min. 700 N  <b>SPESSORE - THICKNESS</b> EPAISSEUR - STÄRKE ESPESOR - ТОЛЩИНА 20 mm	SPESSORE 20 mm	CLASSE U11	
 <b>RESISTENZA AGLI SBALZI TERMICI</b> THERMAL SHOCK RESISTANCE - RESISTANCE AUX ECARTS DE TEMPERATURE TEMPERATURWECHSELBESTÄNDIGKEIT - RESISTENCIA A CHOQUE TÉRMICO УСТОЙЧИВОСТЬ К ТЕМПЕРАТУРНЫМ ПЕРЕПАДАМ   <b>RESISTENZA AL GELO</b> FROST RESISTANCE - RESISTANCE AU GEL - FROSTBESTÄNDIGKEIT RESISTENCIA AL HIELO - МОРОЗОСТОЙКОСТЬ	ISO 10545-6	≤ 175 mm <sup>3</sup>	CONFORME - COMPLIANT CONFORME - ERFÜLLT CUMPLE - COOTBETCTBYET		
 <b>PRODOTTI CHIMICI AD USO DOMESTICO ED ADDITIVI PER PISCINA</b> HOUSEHOLD CHEMICALS AND SWIMMING POOL WATER CLEANSERS - PRODUITS CHIMIQUES COURANTS ET ADDITIFS POUR PISCINE - CHEM. PRODUKTE FÜR DEN HAUSHALTSGEBRAUCH UND ZUSATZ FÜR SCHWIMMBÄDER - PRODUCTOS QUÍMICOS PARA USO DOMÉSTICO Y CON ADITIVOS PARA PISCINA - БЫТОВЫЕ ХИМИЧЕСКИЕ СРЕДСТВА И СРЕДСТВА ДЛЯ БАССЕЙНОВ   <b>ACIDI ED ALCALI A BASSA CONCENTRAZIONE</b> ACIDS AND LOW CONCENTRATION ALKALIS - ACIDES ET ALCALI A FAIBLE CONCENTRATION - SÄUREN UND ALKALI IN GERINGER KONZENTRATION - ÁCIDOS Y ALCALIS EN BAJA CONCENTRACION - НИЗКОКОНЦЕНТРИРОВАННЫЕ КИСЛОТЫ И ЩЕЛОЧИ   <b>ACIDI ED ALCALI AD ALTA CONCENTRAZIONE</b> ACIDS AND HIGH CONCENTRATION ALKALIS - ACIDES ET ALCALI A FORTE CONCENTRATION SÄUREN UND ALKALI IN HOHER KONZENTRATION - ÁCIDOS Y ALCALIS EN ALTA CONCENTRACION - ВЫСОКОКОНЦЕНТРИРОВАННЫЕ КИСЛОТЫ И ЩЕЛОЧИ	ISO 10545-8	METODO DISPONIBILE AVAILABLE ON REQUEST METHODE DISPONIBILE VERFÜGBARES VERFAHREN METODO DISPONIBILE ОПРЕДЕЛЯЕТСЯ ПРОИЗВОДИТЕЛЕМ	≤ 7x10 <sup>-4</sup> °C <sup>-1</sup>		
 <b>RESISTENZA ALLE MACCHIE</b> STAIN RESISTANCE - RESISTANCE AUX TACHES - FLECKBESTÄNDIGKEIT RESISTENCIA A LAS MANCHAS - УСТОЙЧИВОСТЬ К ЗАГРЯЗНЕНИЮ   <b>STABILITÀ DEI COLORI ALLA LUCE</b> COLOUR STABILITY TO LIGHT - STABILITÉ DES COULEURS A LA LUMIERE - LICHTTECHTHEIT DER FARBEN - ESTABILIDAD DE LOS COLORES - УСТОЙЧИВОСТЬ ЦВЕТА   <b>COEFFICIENTE DI ATTRITO (SCIVOLosità)</b> FRICTION COEFFICIENT (SLIP RISK) COEFFICIENT DE FROTTEMENT (GLISSANCE) REIBUNGSKOEFFIZIENT (GLATTE) COEFFICIENTE DE FRICTION (DESIZABILIDAD) КОЭФФИЦИЕНТ ТРЕНИЯ (СКОЛЬЗКОСТЬ)	ISO 10545-9	METODO DISPONIBILE AVAILABLE ON REQUEST METHODE DISPONIBILE VERFÜGBARES VERFAHREN METODO DISPONIBILE ОПРЕДЕЛЯЕТСЯ ПРОИЗВОДИТЕЛЕМ	RESISTENTI - RESISTANT RESISTANTS - WIDERSTANDSFAHIG RESISTE - УСТОЙЧИВЫ		
 <b>ACIDI ED ALCALI A BASSA CONCENTRAZIONE</b> ACIDS AND LOW CONCENTRATION ALKALIS - ACIDES ET ALCALI A FAIBLE CONCENTRATION - SÄUREN UND ALKALI IN GERINGER KONZENTRATION - ÁCIDOS Y ALCALIS EN BAJA CONCENTRACION - НИЗКОКОНЦЕНТРИРОВАННЫЕ КИСЛОТЫ И ЩЕЛОЧИ   <b>ACIDI ED ALCALI AD ALTA CONCENTRAZIONE</b> ACIDS AND HIGH CONCENTRATION ALKALIS - ACIDES ET ALCALI A FORTE CONCENTRATION SÄUREN UND ALKALI IN HOHER KONZENTRATION - ÁCIDOS Y ALCALIS EN ALTA CONCENTRACION - ВЫСОКОКОНЦЕНТРИРОВАННЫЕ КИСЛОТЫ И ЩЕЛОЧИ	ISO 10545-12	<b>RICHIESTA - ALWAYS TESTED</b> EXIGEE - NOTWENDIG PEDIDO - ТРЕБОВАНИЯ	RESISTENTI - RESISTANT RESISTANTS - WIDERSTANDSFAHIG RESISTE - УСТОЙЧИВЫ		
 <b>ACIDI ED ALCALI A BASSA CONCENTRAZIONE</b> ACIDS AND LOW CONCENTRATION ALKALIS - ACIDES ET ALCALI A FAIBLE CONCENTRATION - SÄUREN UND ALKALI IN GERINGER KONZENTRATION - ÁCIDOS Y ALCALIS EN BAJA CONCENTRACION - НИЗКОКОНЦЕНТРИРОВАННЫЕ КИСЛОТЫ И ЩЕЛОЧИ   <b>ACIDI ED ALCALI AD ALTA CONCENTRAZIONE</b> ACIDS AND HIGH CONCENTRATION ALKALIS - ACIDES ET ALCALI A FORTE CONCENTRATION SÄUREN UND ALKALI IN HOHER KONZENTRATION - ÁCIDOS Y ALCALIS EN ALTA CONCENTRACION - ВЫСОКОКОНЦЕНТРИРОВАННЫЕ КИСЛОТЫ И ЩЕЛОЧИ	ISO 10545-13	<b>COME DICHIARATO DAL PRODUTTORE</b> AS DECLARED BY THE MANUFACTURER COMME LE DÉCLARE LE PRODUCTEUR WIE VOM HERSTELLER ERKLÄRT COMO DECLARA EL FABRICANTE СООТВЕТСТВИИ С ЗАЯВЛЕНИЯМИ ПРОИЗВОДИТЕЛЯ  <b>METODO DISPONIBILE</b> AVAILABLE ON REQUEST METHODE DISPONIBILE VERFÜGBARES VERFAHREN METODO DISPONIBILE ОПРЕДЕЛЯЕТСЯ ПРОИЗВОДИТЕЛЕМ	RESISTENTI - RESISTANT RESISTANTS - WIDERSTANDSFAHIG RESISTE - УСТОЙЧИВЫ		
 <b>RESISTENZA ALLE MACCHIE</b> STAIN RESISTANCE - RESISTANCE AUX TACHES - FLECKBESTÄNDIGKEIT RESISTENCIA A LAS MANCHAS - УСТОЙЧИВОСТЬ К ЗАГРЯЗНЕНИЮ   <b>STABILITÀ DEI COLORI ALLA LUCE</b> COLOUR STABILITY TO LIGHT - STABILITÉ DES COULEURS A LA LUMIERE - LICHTTECHTHEIT DER FARBEN - ESTABILIDAD DE LOS COLORES - УСТОЙЧИВОСТЬ ЦВЕТА  <b>COEFFICIENTE DI ATTRITO (SCIVOLosità)</b> FRICTION COEFFICIENT (SLIP RISK) COEFFICIENT DE FROTTEMENT (GLISSANCE) REIBUNGSKOEFFIZIENT (GLATTE) COEFFICIENTE DE FRICTION (DESIZABILIDAD) КОЭФФИЦИЕНТ ТРЕНИЯ (СКОЛЬЗКОСТЬ)	ISO 10545-14	<b>METODO DISPONIBILE</b> AVAILABLE ON REQUEST METHODE DISPONIBILE VERFÜGBARES VERFAHREN METODO DISPONIBILE ОПРЕДЕЛЯЕТСЯ ПРОИЗВОДИТЕЛЕМ	RESISTENTI - RESISTANT RESISTANTS - WIDERSTANDSFAHIG RESISTE - УСТОЙЧИВЫ		
 <b>STABILITÀ DEI COLORI ALLA LUCE</b> COLOUR STABILITY TO LIGHT - STABILITÉ DES COULEURS A LA LUMIERE - LICHTTECHTHEIT DER FARBEN - ESTABILIDAD DE LOS COLORES - УСТОЙЧИВОСТЬ ЦВЕТА  <b>COEFFICIENTE DI ATTRITO (SCIVOLosità)</b> FRICTION COEFFICIENT (SLIP RISK) COEFFICIENT DE FROTTEMENT (GLISSANCE) REIBUNGSKOEFFIZIENT (GLATTE) COEFFICIENTE DE FRICTION (DESIZABILIDAD) КОЭФФИЦИЕНТ ТРЕНИЯ (СКОЛЬЗКОСТЬ)	DIN 51094	<b>NON DEVONO PRESENTARE APPREZZABILI VARIAZIONI DI COLORE</b> THEY DO NOT HAVE TO SHOW VISIBLE COLOUR ALTERATION PAS DE MODIFICATIONS SENSIBLES DE COULEUR WEISEN KEINE SICHTBAREN FARBABWEICHUNGEN AUF NO DEBEN PRESENTAR VARIACIONES DE COLOR APPRECIABLES НЕ ДОЛЖНЫ ИМЕТЬ ЗАМЕТНЫХ РАЗЛИЧИЙ ЦВЕТА	CONFORME - COMPLIANT CONFORME - ERFÜLLT CUMPLE - COOTBETCTBYET		
<b>STABILITÀ DEI COLORI ALLA LUCE</b> COLOUR STABILITY TO LIGHT - STABILITÉ DES COULEURS A LA LUMIERE - LICHTTECHTHEIT DER FARBEN - ESTABILIDAD DE LOS COLORES - УСТОЙЧИВОСТЬ ЦВЕТА  <b>COEFFICIENTE DI ATTRITO (SCIVOLosità)</b> FRICTION COEFFICIENT (SLIP RISK) COEFFICIENT DE FROTTEMENT (GLISSANCE) REIBUNGSKOEFFIZIENT (GLATTE) COEFFICIENTE DE FRICTION (DESIZABILIDAD) КОЭФФИЦИЕНТ ТРЕНИЯ (СКОЛЬЗКОСТЬ)	DIN 51130 DIN 51097 D.M.236/ 89 B.C.R. ANSI A 137.1:2012	<b>DOVE RICHIESTO</b> IF NEEDED SUR DEMANDE NACH ANFORDERUNG SI REQUERIDO ДЕ СЛЕДУЕТ	A RICHIESTA AVAILABLE ON REQUEST SUR DEMANDE AUF ANFRAGE BAJO PEDIDO ПО ЗАПРОСУ		

The colours, the structures and the graphics of the tiles reproduced in the images of the catalogue might not correspond exactly to the actual product.  
Les tonalités, les structures et les graphismes des carreaux reproduits sur les images du catalogue pourraient ne pas correspondre idèlement au produit industriel.  
Es ist möglich, dass die im Katalog abgebildeten Fliesen in Bezug auf Farbton, Struktur und Grafik vom Industriezeugnis abweichen.  
Las estructuras, los colores y las gráficas de las baldosas reproducidas en las imágenes del catálogo podrían no coincidir fielmente con el producto industrial.  
Описание оттенков цвета, структура и графическое изображение на плитках, которые напечатаны в каталоге могут не соответствовать действительному промышленному продукту.

La Fabbrica S.p.A. si riserva di apportare, senza alcun preavviso, le modifiche che riterrà più opportune al fine di migliorare il prodotto.  
Quanto riportato è da considerarsi indicativo e non esaustivo in riferimento ai colori e alle caratteristiche estetiche dei prodotti.  
La Fabbrica S.p.A. reserves the right to make any changes it deems fit in order to improve the product, without prior notice.  
All images are provided for illustrative purposes only and other colours and aesthetic features are available.  
La Fabbrica S.p.A. se réserve le droit d'apporter, sans préavis, les modifications qu'elle jugera opportunes afin d'améliorer le produit.  
Les informations ci-dessus sont fournies à titre indicatif et elles ne sont pas contraignantes en ce qui concerne les couleurs et les caractéristiques esthétiques des produits.  
Die Firma La Fabbrica S.p.A. behält sich vor, ohne jegliche vorherige Ankündigung jene Änderungen vorzunehmen, die sie zur Verbesserung des Produktes für angebracht hält.  
Die Angaben sind bezüglich der Farben und ästhetischen Eigenschaften der Produkte als Richtwerte und nicht als vollständig anzusehen.  
La Fabbrica S.p.A. se reserva la posibilidad de introducir, sin obligación de aviso previo, las modificaciones que considere más indicadas para mejorar el producto.  
Las cualidades del material presentado deben considerarse de modo genérico, no siendo exhaustivas en cuanto a los colores y a las características estéticas de los productos.  
La Fabbrica S.p.A. оставляет за собой право на внесение без предварительного уведомления изменений, которые она считает целесообразными для улучшения продукции.  
Приведенные указания должны считаться ориентировочными и не исчерпывающими в том, что касается цветов и эстетических характеристик продукции.

**Certificazioni di prodotto.** Product certification. Certification de produit.  
Produkt Zertifizierungen. Certificaciones de producto. Сертификация.

AD: **Marketing La Fabbrica S.p.A.**  
Print: **BBold srl**  
Edizione II - Gennaio 2020

100%  
DESIGN AND PRODUCTION  
OF ITALY

  
Ceramics of Italy





Certificazione obbligatoria per l'esportazione in Cina.  
Certification mandatory for export to China.  
Certification obligatoire pour l'exportation en Chine.  
Für den Export nach China obligatorische Zertifizierung.  
Certificación obligatoria para la exportación a China.  
Обязательная сертификация для Экспорта в Китай.

  
Azienda Certificata  
Certified Company





Civilization of Beauty

La Fabbrica S.p.A.  
Via Emilia Ponente, 925  
48014 Castel Bolognese (RA) Italy  
Tel. +39 0546 - 659911 - Fax +39 0546 - 656223  
[www.lafabbrica.it](http://www.lafabbrica.it) - [info@lafabbrica.it](mailto:info@lafabbrica.it)

A company part of



FOLLOW US

